

SHURE[®]

LEGENDARY
PERFORMANCE™

iOS MID-SIDE STEREO
CONDENSER MICROPHONE

MV88

USER GUIDE

Le Guide de l'Utilisateur

Bedienungsanleitung

Guia del Usuario

Guida dell'Utente

Manual do Usuário

Руководство пользователя

Gebruikershandleiding

取扱説明書

사용자 안내서

用戶指南

消費者指南

Panduan Pengguna



© 2015 Shure Incorporated
27A24500 (Rev. 1)
Printed in U.S.A.



iOS Mid-Side Stereo Condenser Microphone

MV88

The Shure MV88 is a professional quality condenser microphone which plugs directly into an Apple iOS device using a Lightning® connector. Two microphone capsules are arranged in a Mid-Side configuration to provide an adjustable stereo image, suitable for capturing a variety of sources, including music and speech. The ShurePlus® MOTIV app allows users to customize the sound with digital signal processing (DSP) preset mode selection, gain adjustment, and stereo width control.

Features

A Mid-Side Stereo Microphone

The classic mid-side stereo microphone technique uses two coincident capsules: one cardioid pointed directly at the source, and one bidirectional aimed toward the sides. This configuration allows the user to adjust the stereo width and provides excellent mono compatibility.

Plug-and-Play Operation

The MV88 is compatible with any iOS device equipped with a Lightning connector. The free ShurePlus MOTIV app provides flexible controls to adapt the sound to nearly any environment.

Compact and Durable

The MV88 features lightweight, all-metal construction and is small enough to carry anywhere. Like all Shure products, the MV88 has undergone rigorous quality testing to ensure reliability in the field.

Flexible Control Through the ShurePlus MOTIV app

The ShurePlus MOTIV app controls microphone settings such as gain, stereo width, and preset modes and can function as a recording app.

Quick Setup

The MV88 is compatible with mobile devices that have a Lightning connector.

1. Plug the microphone into the Lightning connector on the iOS device.

The LED on the MV88 base illuminates when an audio application or the ShurePlus MOTIV recording app is open and selects the MV88.

Note: The reversible Lightning connector allows the MV88 to be installed in either orientation.

2. Install and open the ShurePlus MOTIV app.

ShurePlus MOTIV controls the microphone and provides instant recording.

3. Check audio and adjust settings with the ShurePlus MOTIV app within the MV88 settings.

Select a preset mode or manually adjust microphone gain and stereo width to optimize audio recordings. See the "Advanced Audio Settings" topic for more information on the additional audio settings like compression, equalization, and more.

4. Set your device to Airplane Mode and Do Not Disturb before recording.

This allows you to record audio with no interruptions from phone calls or app notifications.

5. Use the integrated ShurePlus MOTIV or third party recording app to begin recording.

The microphone retains all settings from the ShurePlus MOTIV app. Adjustments can be made while recording, but to avoid audible artifacts, test settings prior to recording.

The MV88 Microphone Design

The MV88 features two capsules: one capsule has a cardioid pattern, which picks up sound directly in front of the microphone. The other is bidirectional, and captures sound from the left and right sides.

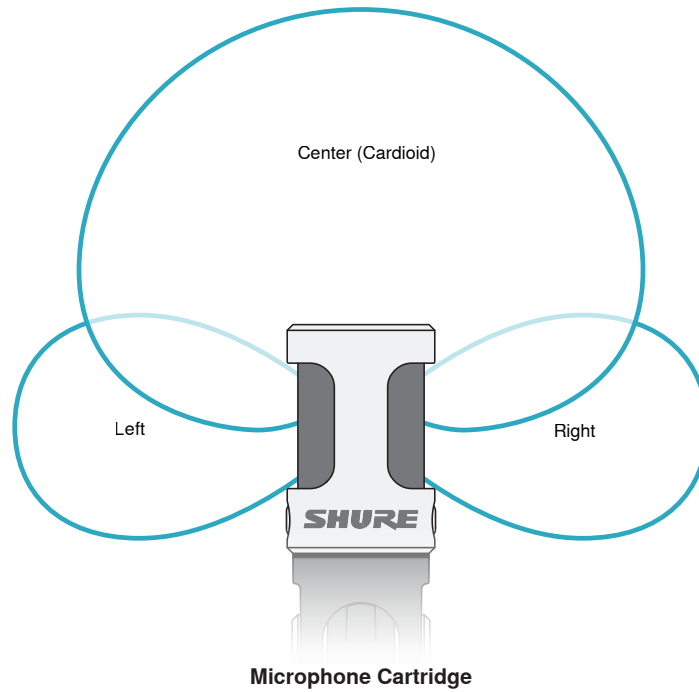

Adjusting the Microphone

For accurate stereo recordings in any position, the front of the microphone must be pointed towards the sound source, with the sides facing the appropriate orientation. Use the L and R indicators on the microphone barrel to ensure correct placement.

Note: The Left-Right Channel Swap feature allows you to switch orientation on the microphone if the swap is necessary.

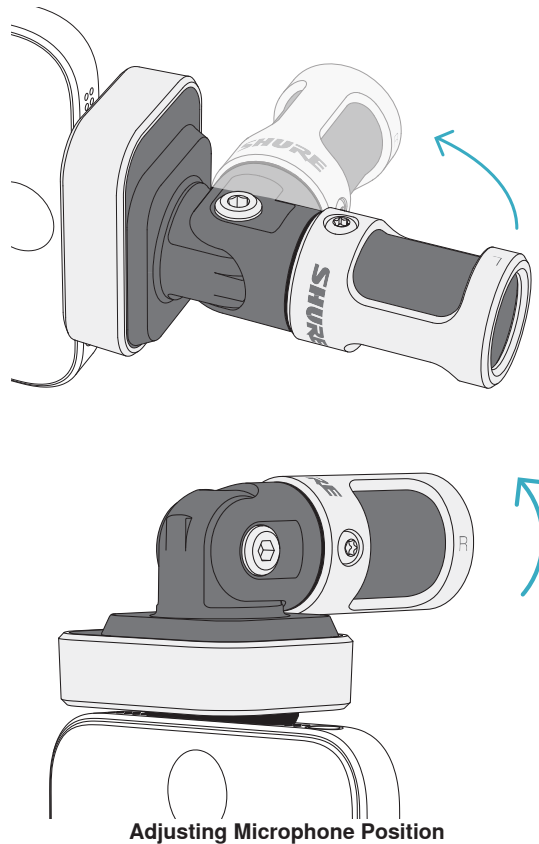

The microphone pivots and the barrel can be rotated 90 degrees to achieve desired positioning.

Aiming the Microphone

This section suggests microphone placement for typical use cases. Keep in mind that there are many effective ways to record a given source. Experiment with microphone placement and settings to find what works best.

Tip: To ensure correct stereo orientation of the microphone at a glance, check to see if the Shure name is clearly visible on the top of the microphone. If the name is not visible, turn the barrel 90°.

Audio Recording

The phone or tablet can be used in any position. Aim the front of the microphone towards the source, with the left and right sides facing the appropriate direction.

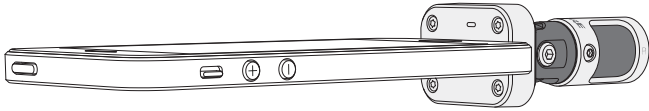

Portrait (Vertical)

Aim the front of the microphone towards the source. The microphone can be mounted in either orientation of the MV88 with the Lightning connector, so ensure that the left and right sides are facing the appropriate direction.

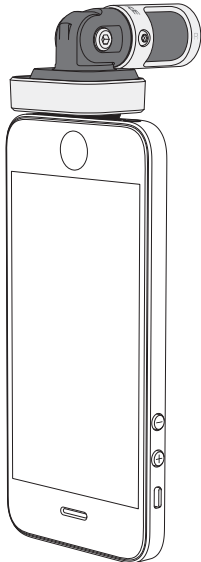

Landscape (Horizontal)

Aim the front of the microphone towards the source. The microphone can be connected in either orientation with the Lightning connector, so ensure that the left and right sides of the MV88 are facing the appropriate direction.

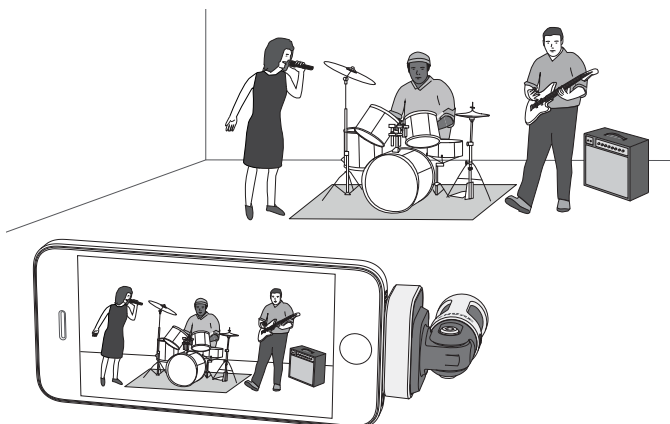

Audio Interview (Tabletop)

Set the recording device on a flat surface with one side of the microphone pointed towards the subject and the other pointed towards the interviewer. Select the **MONOBIDIRECTIONAL** preset in the ShurePlus MOTIV app.



Video Interview

To capture the voices of both the subject (on-camera) and the interviewer (off-camera), select the **MONOBIDIRECTIONAL** preset in the ShurePlus MOTIV app. Position the microphone with the left and right sides facing each person.

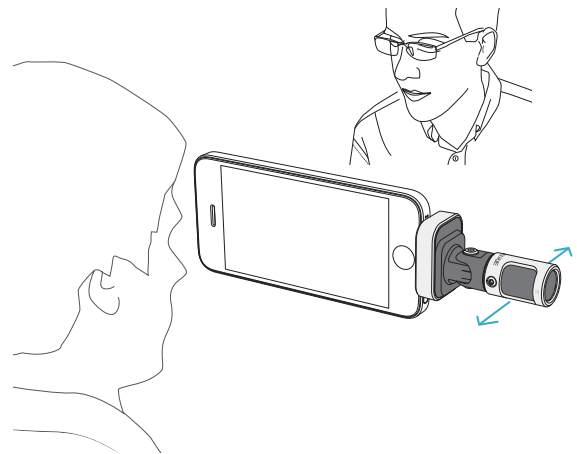

Self-Recording (Voice)

Set the device on a flat surface and angle the microphone towards your mouth. Select the **MONOCARDIOID** preset in the ShurePlus MOTIV app to reduce ambient noise.

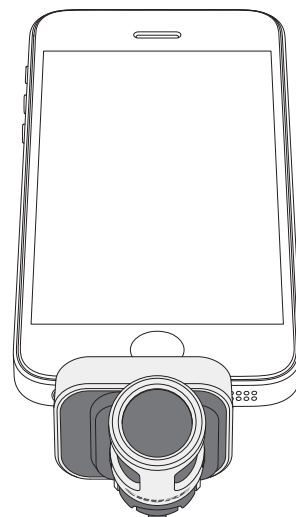

Using with Headphones

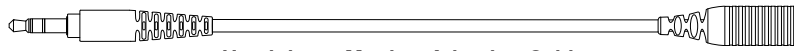

Headphone Monitor Adapting Cable

Use the included headphone monitor adapting cable for the following reasons:

- You require a slimmer connection to the headphone input on your recording device. The cable accommodates headphones with larger connectors.
- You want to disable the inline microphone on your earphones. The cable ensures that the recorded sound comes solely from the MV88 and not the inline microphone of your earphones.

The ShurePlus MOTIV App

The ShurePlus MOTIV app controls microphone settings to optimize performance for specific uses.

Tip: Set the device to Airplane Mode and Do Not Disturb to prevent interruptions to the recording caused by phone calls, text messages, or alerts.

Adjusting the Microphone

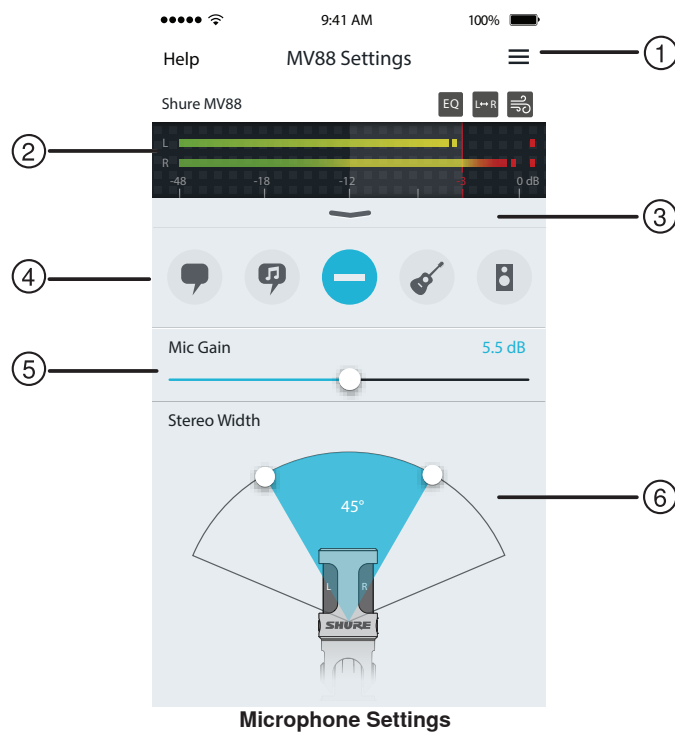

① Menu

Select the menu to access the record window, saved recordings, MV88 settings, and preferences windows.

② Input Meter

Displays the strength of the input signal. The loudest peaks should reach within the target range (indicated by the shaded region).

③ Advanced Features

Use the pull-down bar to reveal the advanced audio features including cartridge selection, wind reduction, left-right swap, and equalizer, limiter, and compressor controls.

④ Preset Modes

Select your mode to set stereo width, equalization, and compression for specific applications. Refer to the "Preset Modes" topic for more details.

⑤ Microphone Gain

Adjust to match the volume of the sound source. Monitor the meter when making adjustments to ensure levels are in the target range (indicated by the shaded region of the input meter).





⑥ Stereo Width

Adjusts the width of the stereo microphone pickup area.

Tip: Consider the location of the microphone and the size of the sound source when adjusting the width. For example, a large orchestra or ensemble recording will benefit from a wide stereo image to achieve increased separation between instruments. Other applications, such as speech, benefit from a narrow width for improved clarity and rejection of ambient (room) sound.

Preset Modes

Five selectable modes optimize settings for gain, stereo width, equalization, and compression to match your recording needs. Set the microphone level and scroll through the modes to find which sounds best. Then adjust level if needed.

Mode	Application	Characteristics
 Speech	Ideal for capturing speech	A narrow stereo width to reject background noise, an equalization setting to emphasize clarity and fullness, and gentle compression to keep levels consistent.
 Singing	Use to capture solo or group vocal performances	Medium stereo width with subtle equalization to add richness and clarity for a natural sound.
 Flat	Suited for any application	A completely unprocessed signal (no equalization or compression settings used). Adds flexibility when processing the audio after recording.
 Acoustic	Suited for acoustic instruments and quiet music applications	A medium stereo width and transparent compression to smooth out volume spikes and bring out quiet passages. The equalizer setting emphasizes detail and an overall natural sound.
 Band	Use to record bands and louder sources	A wide stereo width to increase separation between sources with equalization to further improve definition by reducing frequencies that can make the instrumentation sound crowded.

Record Settings

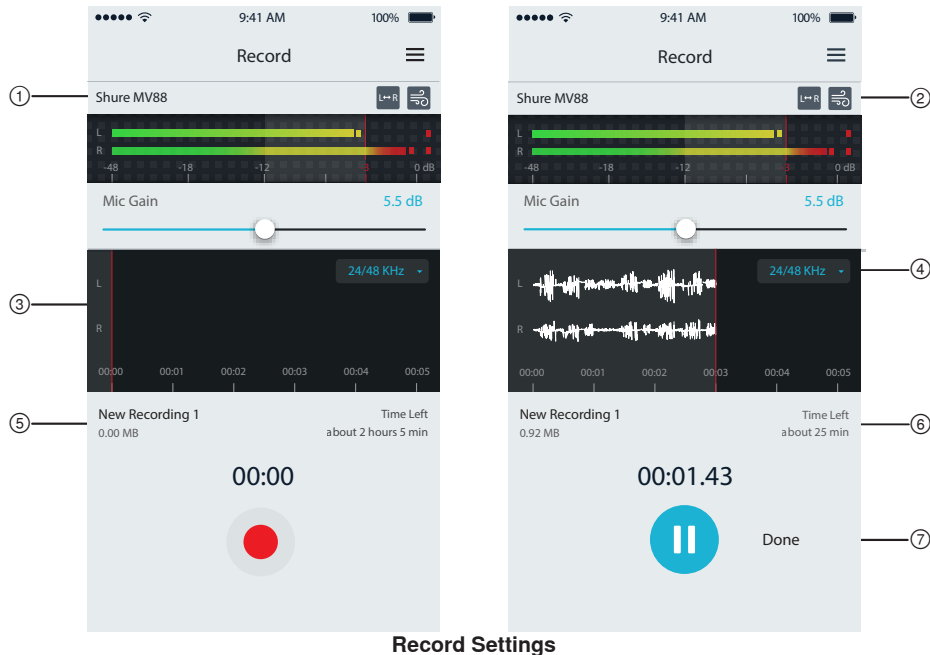

Record Settings

① Device Status

Displays the microphone name to indicate that the ShurePlus MOTIV app recognizes the connected microphone.

② Advanced Features Display

Displays the icons for the advanced features currently engaged.

③ Record Display

Displays the waveform of the sound while recording.

④ Sample Rate and Bit Depth Selection

Pull-down and select a sampling rate and bit depth.

⑤ Record Details

The left side displays properties of the recorded file, like file name and file size. The right side displays the remaining record time.

⑥ Record/Pause Button

A large button to engage record and pause.

Note: The maximum file size for a recording is 2GB which will result in approximately 2 hours of record time. This limitation was put in place to maximize app performance. Recording at a lower sample rate will allow for longer, uninterrupted recording time.

Advanced Audio Settings

To reveal the advanced audio settings menu, use the pull-down bar located below the input meter on the ShurePlus MOTIV iPhone app. Use the Advanced button to reveal the advanced audio settings when using the iPad version.

Polar Pattern Selection (Stereo and Mono Settings)

The following settings control microphone capsule activity. When operating in a mono mode, stereo width is not adjustable.

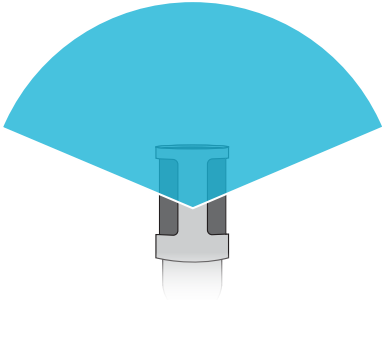
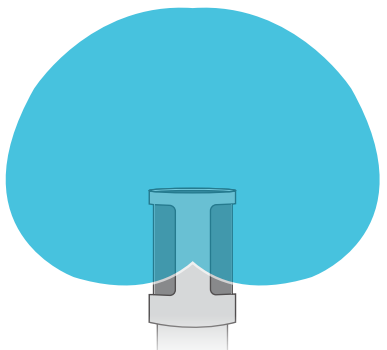
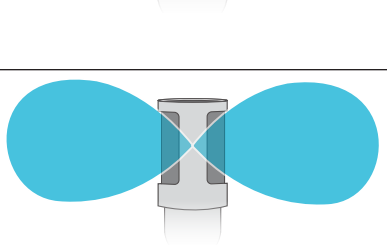
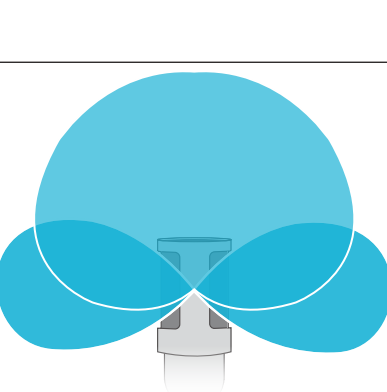
	Stereo	Front = On Sides = On
	Mono Cardioid	Front = On Sides = Off
	Mono Bidirectional	Front = Off Sides = On
	Raw Mid-Side	See full description for information on output and processing.

Raw Mid-Side Output

For increased post-processing flexibility, use the **RawMid-Side** setting. This delivers a 2-channel signal with a stereo image that can be adjusted even after the tracks have been recorded:

Left: Cardioid (front)

Right: Bidirectional (sides)

The **RawMid-Side** setting is intended only for use with audio recording applications that have a mid-side stereo matrix decoder to interpret the recorded tracks as a stereo image.

Manual Decoding and Stereo Width Adjustment

If your digital audio workstation software (DAW) has no mid-side decoder, use these steps to create an accurate stereo image:

1. Extract the left and right audio signals from the 2-channel **RawMid-Side** file as individual mono tracks.
2. Create 3 blank audio tracks:
 - First track Use the audio signal (front/cardioid) from the **left channel only** as a mono track, panned to the **center**.
 - Second track Use the audio signal (side/bidirectional) from the **right channel only** as a mono track, panned all the way to the **left**.
 - Third track Copy the side/bidirectional signal from the second track. Pan this track all the way to the **right** and **reverse the phase**.
3. Group the side tracks together at the same volume level so they can be adjusted simultaneously. Increasing the volume of the side tracks increases the stereo width, while decreasing their volume narrows the width.

Advanced tip: Using compression with a fast attack setting on the side tracks keeps transients (the first part of a sound, such as when a drum stick strikes a cymbal) toward the center of the stereo image and allows them to expand within the stereo field as the sound decays.

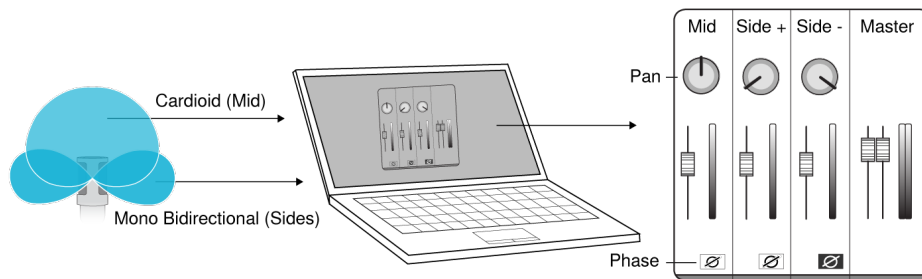

Manual Decoding of Raw Mid-Side Audio



Wind Noise Reduction

This engages a low-frequency cutoff filter that reduces rumble caused by environmental noise. Use the included foam windscreen in combination with wind reduction to counteract rumble and plosives (bursts of air hitting the microphone).

To further reduce wind noise, use the optional Rycote™ Windjammer, which fits over the included foam windscreen.

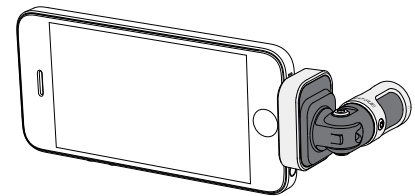

Standard



Left-Right Channel Swap

When recording in stereo, this feature flips the left and right audio channels to correctly match the stereo image to the video. This may be necessary for certain phone/tablet positions where the microphone is reversed.

Tip: look at the **L** and **R** indicators on the microphone barrel to determine if the swap is necessary.

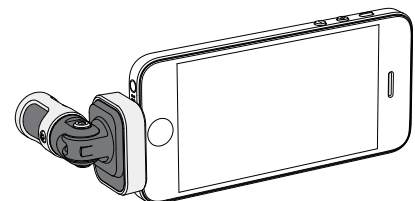

Swap enabled

In this example, left/right swap should be enabled when the phone is rotated:



Equalizer, Limiter, and Compressor

The advanced features window allows you to fine tune your equalizer, limiter, and compressor settings. Scroll through the preset modes to hear the DSP changes, and adjust to dial in your sound.

Note: Equalization within presets will not be displayed. Only additional user-selectable equalization is displayed in the advanced features settings window.

Troubleshooting

Issue	Solution
LED light is not visible	The LED is located at the base of the MV88. Because the Lightning connector allows you to insert the microphone in either orientation it is possible that the phone is obscuring the LED. Remove the microphone, flip and re-insert to check microphone status.
Audio sounds bad	Check in the top left corner of the application that the MV88 is fully plugged in and recognized. The audio may be from the built-in microphone.
Audio quality changes when a headset is plugged in	Headsets with microphones override the MV88 as the audio device. Use the included headphone monitor adapting cable to disable interference from other microphones.
Audio is distorted	Use the audio meter to ensure that volume peaks are within the target range. If level is reaching the red peak indicator of the input meter, turn the gain down.
Left/right stereo channels do not match video	Depending on the orientation of the iOS device, it may be necessary to engage the Left-Right swap. If the audio has already been recorded, switching the left and right channels can be easily done in most DAW and audio editing software.
There are beeps and unwanted sounds on the recording	Enable Airplane Mode and Do Not Disturb in your device settings to prevent interference from other apps.
MV88 is plugged in, but the volume meter does not register a signal.	Edit the privacy setting for the iOS device under SETTINGS > PRIVACY > MICROPHONE to give the ShurePlus MOTIV app permission to use the microphone.

Sampling Rate and Bit Depth

Sample Rate and Bit Depth settings are found in a drop down menu in the audio or sound control panel of your computer. You can adjust these variables to fit your needs. Select a lower sample rate for podcast recording, when it is important to have a smaller file for easy download. Select a higher sample rate for music and more dynamic recordings.

Tip: Record at a higher sample rate and bounce down to an M4A for a file with the highest sound quality at a manageable size.

Tip for PC users: Make sure that the sample rate and bit depth microphone settings, found in the sound control panel of the computer, match with the sample rate and bit depth selected in your software.

System Requirements and Compatibility

iOS	<ul style="list-style-type: none"> • iOS 8.0 and higher
iPhone	<ul style="list-style-type: none"> • iPhone 5 • iPhone 5c • iPhone 5s • iPhone 6 • iPhone 6 Plus
iPod Touch	<ul style="list-style-type: none"> • 5th gen
iPad	<ul style="list-style-type: none"> • iPad 4th gen • iPad Air • iPad Air 2
iPad Mini	<ul style="list-style-type: none"> • iPad Mini 1st gen • iPad Mini 2nd gen • iPad Mini 3rd gen

Specifications

MFi Certified

Yes

DSP Modes (Presets)

Speech/Singing/Acoustic/Loud/Flat

Transducer Type

Cardioid (10 mm)/Bidirectional Condenser Cartridge (10 mm)

Polar Pattern

Adjustable Width Stereo/Mono Bidirectional/Mono Cardioid/Mid-Side

Stereo Principle

Mid-Side

Bit Depth

16-bit/24-bit

Sampling Rate

44.1/48 kHz

Frequency Response

20 Hz to 20,000 Hz

Adjustable Gain Range

0 to +36 dB

Sensitivity

-37 dBFS/Pa at 1 kHz [1] [2]

Maximum SPL

120 dB SPL [2]

Limiter

Yes

Compressor

Yes

Equalizer

5-band

Power Requirements

Powered through Lightning connector

Housing

all metal construction

Net Weight

40.5 g (1.43oz.)

Dimensions

67 x 25 x 35 mm H x W x D

[1] 1 Pa=94 dB SPL

[2]At Minimum Gain, Flat Mode

Accessories

Furnished Accessories

MV88 Foam Windscreen	AMV88-WS
MV88 Carrying Case	AMV88-CC

Optional Accessories

Rycote Windjammer for MV88	AMV88-FUR
----------------------------	-----------

Replacement Parts

MV88 Foam Windscreen	AMV88-WS
MV88 Carrying Case	AMV88-CC
Headphone Monitor Adapting Cable	95A13511

Certifications

Information to the user

This equipment has been tested and found to comply with the limits for a Class B digital device, pursuant to Part 15 of the FCC Rules. These limits are designed to provide reasonable protection against harmful interference in a residential installation. This equipment generates uses and can radiate radio frequency energy and, if not installed and used in accordance with the instructions, may cause harmful interference to radio communications. However, there is no guarantee that interference will not occur in a particular installation. If this equipment does cause harmful interference to radio or television reception, which can be determined by turning the equipment off and on, the user is encouraged to try to correct the interference by one or more of the following measures:

- Reorient or relocate the receiving antenna.
- Increase the separation between the equipment and the receiver.
- Connect the equipment to an outlet on a circuit different from that to which the receiver is connected.
- Consult the dealer or an experienced radio/TV technician for help.

Industry Canada ICES-003 Compliance Label: CAN ICES-3 (B)/NMB-3(B)

Note: Testing is based on the use of supplied and recommended cable types. The use of other than shielded (screened) cable types may degrade EMC performance.

This product meets the Essential Requirements of all relevant European directives and is eligible for CE marking.

The CE Declaration of Conformity can be obtained from: www.shure.com/europe/compliance

Authorized European representative:
Shure Europe GmbH
Headquarters Europe, Middle East & Africa
Department: EMEA Approval
Jakob-Dieffenbacher-Str. 12
75031 Eppingen, Germany
Phone: 49-7262-92 49 0
Fax: 49-7262-92 49 11 4
Email: info@shure.de

	적합등록번호 (MSIP Certification no.) : MSIP-REM-SHU-MV88
	기기 명칭 (Product Type) : 디지털 마이크 (Digital microphone)
	모델명 (Model Name) : MV88
	신청인/제조업체/원산지 (Manufacturer/COO) : Shure Electronics Co., Ltd. / China
	수입업체 (Importer) : 삼아프로사운드㈜ (Sama ProSound Co., Ltd.)

"Made for iPod," "Made for iPhone," and "Made for iPad" mean that an electronic accessory has been designed to connect specifically to iPod, iPhone, or iPad, respectively, and has been certified by the developer to meet Apple performance standards. Apple is not responsible for the operation of this device or its compliance with safety and regulatory standards. Please note that the use of this accessory with iPod, iPhone, or iPad may affect wireless performance.

iPad, iPhone, iPod, iPod classic, iPod nano, iPod touch, and Retina are trademarks of Apple Inc., registered in the U.S. and other countries. iPad Air and iPad mini are trademarks of Apple Inc. The trademark "iPhone" is used with a license from Aiphone K.K.

Mac® and Lightning® are registered trademarks of Apple Inc.

Microphone électrostatique M/S stéréo pour iOS

MV88

Le Shure MV88 est un microphone électrostatique de qualité professionnelle qui se branche directement sur un appareil iOS d'Apple doté d'un port Lightning®. Deux capsules de microphone sont disposées dans une configuration M/S (centrale/latérale) pour fournir une image stéréo réglable, adaptée à la capture de diverses sources, dont la musique et la voix parlée. L'application ShurePlus® MOTIV permet aux utilisateurs de personnaliser leur son avec une sélection de modes DSP pré-réglés, de régler le gain du microphone et de faire varier la largeur stéréo.

Caractéristiques

Microphone M/S stéréo

La technique classique des microphones M/S stéréo utilise deux capsules coïncidentes : une cardioïde qui fait directement face à la source, et une bidirectionnelle orientée vers les côtés. Cette configuration permet à l'utilisateur de régler la largeur stéréo et assure une excellente compatibilité monophonique.

Prêt à l'emploi

Le MV88 est compatible avec n'importe quel appareil iOS équipé d'un port Lightning. L'application ShurePlus MOTIV gratuite fournit des réglages flexibles pour adapter le son à presque tout environnement.

Compact et robuste

Le MV88, de fabrication légère entièrement métallique, est suffisamment petit pour être transporté partout. Comme tous les produits Shure, le MV88 a été soumis à des tests de qualité rigoureux pour en garantir la fiabilité sur le terrain.

Contrôle flexible à l'aide de l'application ShurePlus MOTIV

L'application ShurePlus MOTIV contrôle les paramètres du microphone tels que le gain, la largeur stéréo et les modes pré-réglés, et peut aussi être utilisée comme application d'enregistrement.

Mise en service rapide

Le MV88 est compatible avec les appareils mobiles munis d'un port Lightning.

1. Branchez le microphone au port Lightning de l'appareil iOS.

La LED située à la base du MV88 s'allume lorsqu'une application audio ou l'application d'enregistrement ShurePlus MOTIV est ouverte et que le MV88 est sélectionné.

Remarque : le port Lightning réversible permet d'installer le MV88 dans les deux sens.

2. Installez et ouvrez l'application ShurePlus MOTIV.

ShurePlus MOTIV contrôle le microphone et permet d'enregistrer immédiatement.

3. Vérifiez le son et réglez les paramètres à l'aide de l'application ShurePlus MOTIV dans les paramètres du MV88.

Sélectionnez un mode pré-réglé ou réglez manuellement le gain et la largeur stéréo du microphone pour optimiser les enregistrements audio. Se reporter à la rubrique « Paramètres audio avancés » pour plus d'informations sur les autres paramètres audio, tels que la compression, l'égalisation, entre autres.

4. Placez l'appareil en mode Avion et Ne pas déranger avant d'enregistrer.

Cela permet de réaliser des enregistrements audio sans interruptions dues à des appels téléphoniques ou à des notifications d'applications.

5. Utilisez l'application ShurePlus MOTIV intégrée ou une application d'enregistrement tierce pour commencer l'enregistrement.

Le microphone mémorise tous les paramètres de l'application ShurePlus MOTIV. Des réglages peuvent être effectués en cours d'enregistrement, mais pour éviter les bruits de fond audibles, testez les paramètres avant l'enregistrement.

Conception du microphone MV88

Le MV88 intègre deux capsules : une des capsules possède une directivité cardioïde qui capte le son directement devant le microphone. L'autre est bi-directionnelle et capte le son provenant des côtés gauche et droit.

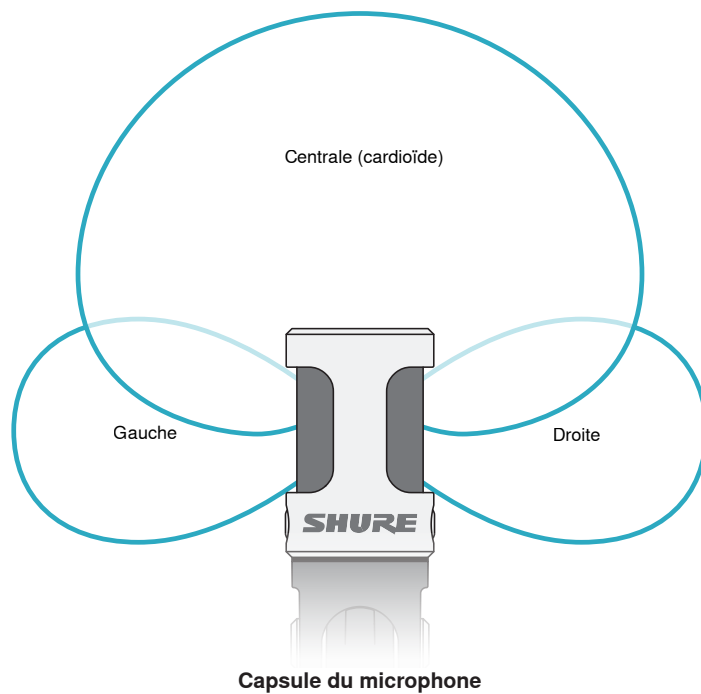

Réglage du microphone

Pour des enregistrements stéréo précis dans n'importe quelle position, orienter l'avant du microphone vers la source sonore, en tournant les côtés dans la direction appropriée. Utiliser les repères L et R inscrits sur le corps du microphone pour s'assurer qu'il est correctement placé.

Remarque : la fonction d'inversion des canaux gauche/droit permet de modifier l'orientation du microphone si cette inversion est nécessaire.

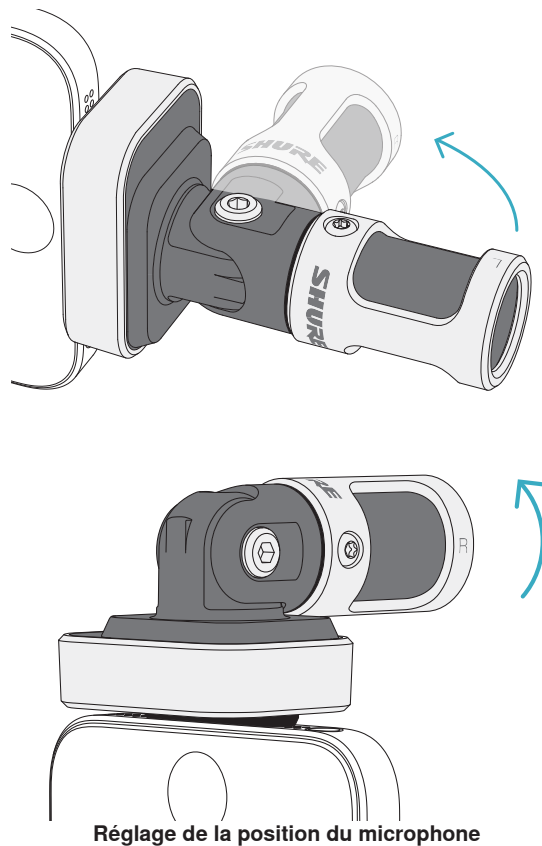

Le microphone pivote et son corps peut être tourné de 90° pour le placer dans la position souhaitée.

Orientation du microphone

Le placement du microphone suggéré dans cette section s'applique à des conditions d'utilisation typiques. Ne pas oublier qu'il existe de nombreuses manières d'enregistrer une source donnée. Faire des essais avec différents placements et réglages du micro pour trouver ce qui convient le mieux.

Conseil : pour s'assurer d'un coup d'œil que l'orientation stéréo du microphone est correcte, vérifier que le nom Shure est clairement visible sur le dessus du microphone. Si le nom n'est pas visible, tourner le corps de 90°.

Enregistrement audio

Le téléphone ou la tablette peuvent être utilisés dans n'importe quelle position. Orienter l'avant du microphone vers la source, les côtés gauche et droit étant dans la direction appropriée.

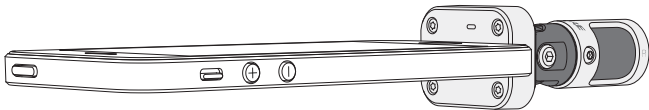

Portrait (vertical)

Orienter l'avant du microphone vers la source. Le microphone MV88 pouvant être installé dans les deux sens avec le port Lightning, s'assurer que les côtés gauche et droit sont dans la direction appropriée.

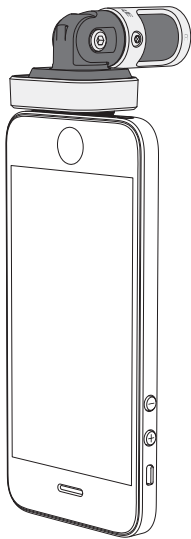

Paysage (horizontal)

Orienter l'avant du microphone vers la source. Le microphone pouvant être installé dans les deux sens avec le port Lightning, s'assurer que les côtés gauche et droit du MV88 sont dans la direction appropriée.

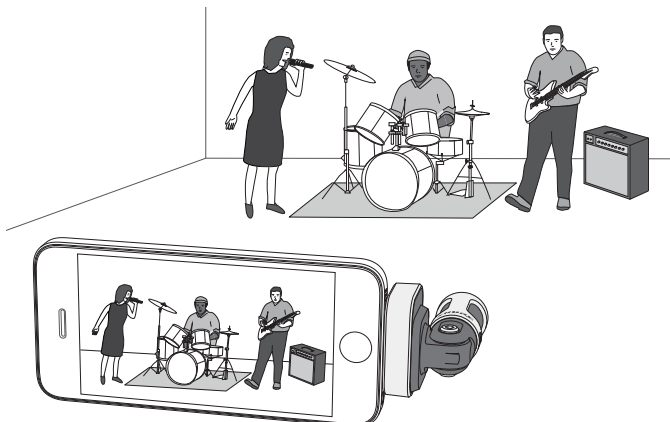

Interview audio (table)

Poser l'appareil d'enregistrement sur une surface plane en orientant un côté du microphone vers la personne interrogée et l'autre vers l'intervieweur. Sélectionner le préréglage **MONOBIDIRECTIONAL** dans l'application ShurePlus MOTIV.

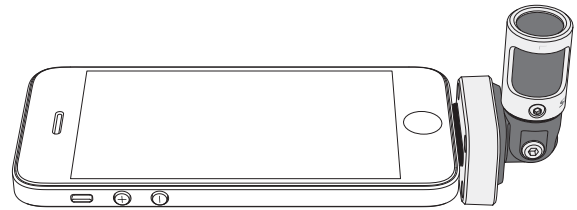

Interview vidéo

Pour capter les voix du sujet (devant la caméra) et de l'intervieweur (derrière la caméra), sélectionner le préréglage **MONOBIDIRECTIONAL** dans l'application ShurePlus MOTIV. Positionner le microphone en orientant les côtés gauche et droit vers chaque personne.

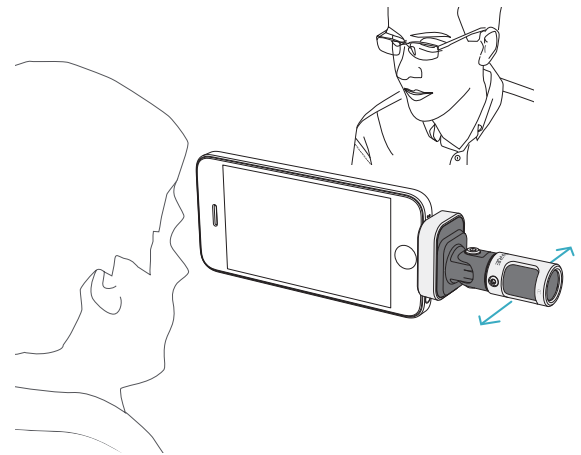

Auto-enregistrement (vocal)

Placer l'appareil sur une surface plane et incliner le microphone vers sa bouche. Sélectionner le préréglage **MONO CARDIOID** dans l'application ShurePlus MOTIV pour réduire le bruit ambiant.

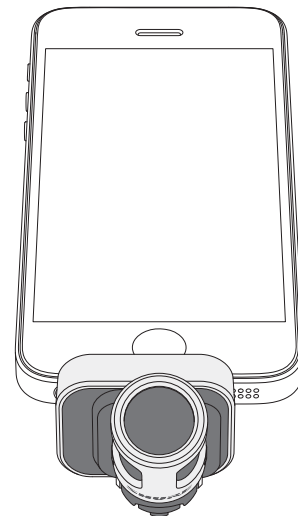

Utilisation avec un casque

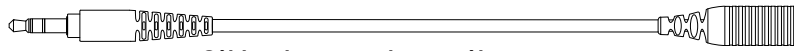

Câble adaptateur de contrôle au casque

Utiliser le câble adaptateur de contrôle au casque fourni pour les raisons suivantes :

- Si l'entrée casque de l'appareil d'enregistrement requiert une connexion plus fine, le câble s'adapte aux casques dotés d'un connecteur de plus grand diamètre.
- Si l'on souhaite désactiver le microphone intégré au casque, le câble garantit que le son enregistré provient uniquement du MV88 et pas du microphone intégré au casque.

Application ShurePlus MOTIV

L'application ShurePlus MOTIV contrôle les paramètres du microphone pour optimiser les performances à des fins spécifiques.

Conseil : régler l'appareil sur le mode Avion et sur Ne pas déranger pour éviter toute interruption de l'enregistrement causée par des appels téléphoniques, des messages textuels ou des notifications.

Réglage du microphone

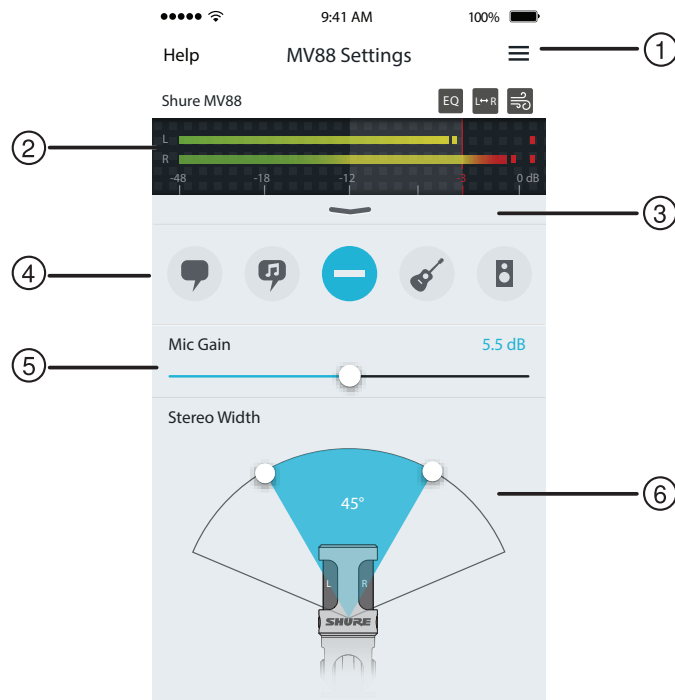

Paramètres du microphone

① Menu

Sélectionner le menu pour accéder à la fenêtre d'enregistrement, aux enregistrements sauvegardés, aux réglages du MV88 et aux fenêtres de préférences.

② Vumètre d'entrée

Affiche le niveau du signal d'entrée. Les crêtes les plus fortes ne doivent pas dépasser la plage cible (indiquée par la zone ombrée).

③ Fonctions avancées

Utiliser la barre déroulante pour afficher les fonctions audio avancées : choix de la capsule, réduction du bruit de vent, inversion des canaux gauche/droit et commandes d'égaliseur, de limiteur et de compresseur.

④ Modes pré-réglés

Sélectionner le mode pour définir la largeur stéréo, l'égalisation et la compression pour des applications spécifiques. Se reporter à la rubrique « Modes pré-réglés » pour plus de détails.

⑤ Gain du microphone

À régler pour l'adapter au volume de la source sonore. Observer le vumètre en effectuant ces réglages pour s'assurer que les niveaux se situent dans la plage cible (indiquée par la zone ombrée sur le vumètre d'entrée).





⑥ Largeur stéréo

Règle la largeur de la zone de captation stéréo du microphone.

Conseil : tenir compte de l'emplacement du microphone et de la taille de la source sonore lors du réglage de la largeur. Par exemple, une image stéréo large est préférable pour l'enregistrement d'un grand orchestre ou d'un ensemble pour une meilleure séparation entre les instruments. Une largeur étroite est mieux adaptée à d'autres applications, comme la voix parlée, pour améliorer la clarté et la réjection du bruit ambiant.

Modes pré-réglés

Cinq modes sélectionnables optimisent les paramètres de gain, de largeur stéréo, d'égalisation et de compression pour répondre aux besoins de l'enregistrement. Régler le niveau du microphone et faire défiler les modes pour choisir le réglage offrant le meilleur son. Puis ajuster le niveau si nécessaire.

Mode	Application	Caractéristiques
 Discours	Idéal pour capter la voix parlée	Largeur stéréo étroite pour rejeter le bruit ambiant, paramètre d'égalisation pour plus de clarté et d'amplitude et légère compression pour maintenir des niveaux cohérents.
 Chant	À utiliser pour la reprise d'un chanteur soliste ou d'un ensemble de chanteurs	Largeur stéréo moyenne avec légère égalisation ajoutant ampleur et clarté pour un son naturel.
 Uniforme	Adapté à toute application	Pas de traitement du signal (aucun paramètre d'égalisation ou de compression n'est utilisé). Offre une plus grande souplesse pour le traitement de l'audio après l'enregistrement.
 Acoustique	Idéal pour les instruments acoustiques et les formations musicales à faible niveau sonore	Largeur stéréo moyenne et compression transparente pour atténuer les variations brusques de volume et faire ressortir les passages plus calmes. Le paramètre d'égalisation rehausse les détails et procure un son global naturel.
 Groupe	À utiliser pour enregistrer des groupes et d'autres sources puissantes	Largeur stéréo étendue pour une meilleure séparation des sources avec égalisation et pour améliorer davantage encore la définition en réduisant les fréquences trop dominantes des instruments.

Paramètres d'enregistrement

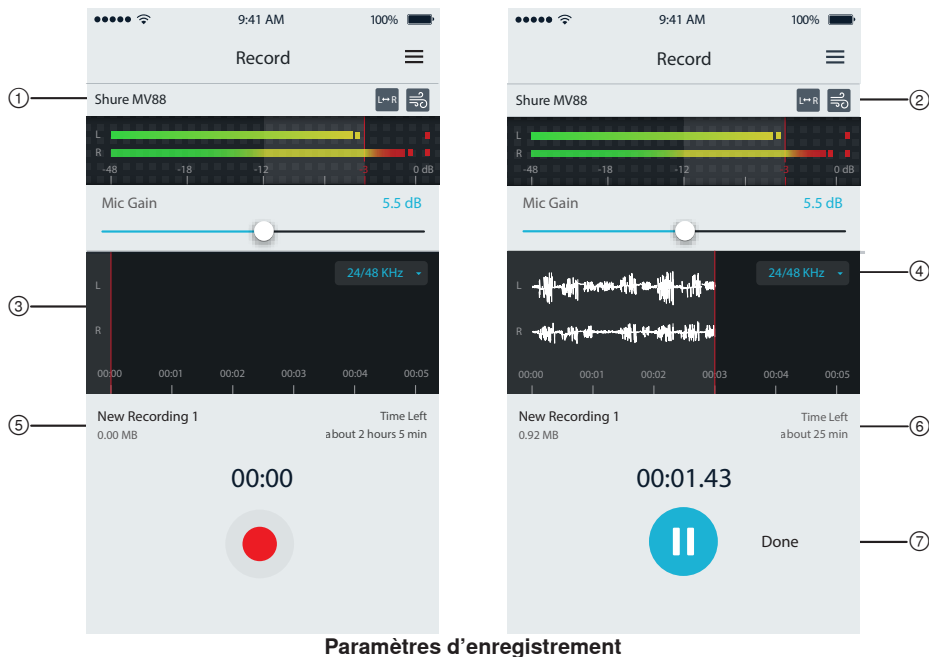

Paramètres d'enregistrement

① État du dispositif

Affiche le nom du microphone pour indiquer que l'application ShurePlus MOTIV reconnaît le microphone branché.

② Affichage des fonctions avancées

Affiche les icônes des fonctions avancées actuellement activées.

③ Affichage de l'enregistrement

Affiche la forme d'onde du son pendant l'enregistrement.

④ Sélection de la fréquence d'échantillonnage et de la résolution

Afficher la liste déroulante et sélectionner une fréquence d'échantillonnage et une résolution.

⑤ Détails de l'enregistrement

Le côté gauche affiche les propriétés du fichier enregistré, telles que le nom et la taille du fichier. Le côté droit affiche le temps d'enregistrement restant.

⑥ Bouton Enregistrer/Pause

Grand bouton pour lancer et suspendre l'enregistrement.

Remarque : La taille maximale des fichiers d'enregistrement est de 2 Go, ce qui correspond à 2 heures d'enregistrement environ. Cette limitation a été mise en place afin d'optimiser les performances de l'application. L'enregistrement à une fréquence d'échantillonnage plus basse permet d'augmenter la durée d'enregistrement sans interruption.

Paramètres audio avancés

Pour afficher le menu des paramètres audio avancés, utilisez la barre déroulante située sous le vu-mètre d'entrée de l'application iPhone ShurePlus MOTIV. Utilisez le bouton Avancé pour afficher les paramètres audio avancés en cas d'utilisation de la version iPad.

Choix de la directivité (réglages stéréo et mono)

Les paramètres suivants contrôlent l'activité des capsules du microphone. En mode mono, la largeur stéréo ne peut pas être réglée.

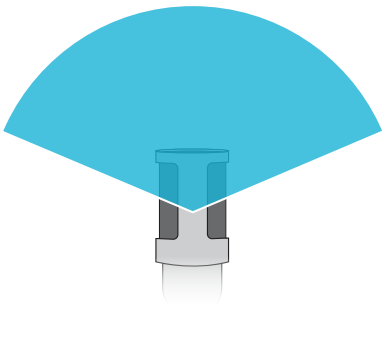
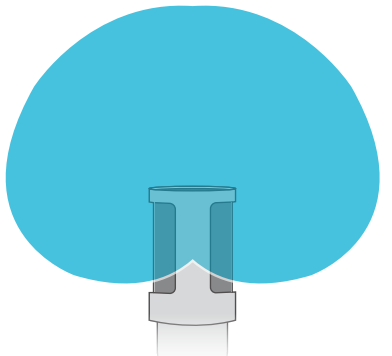
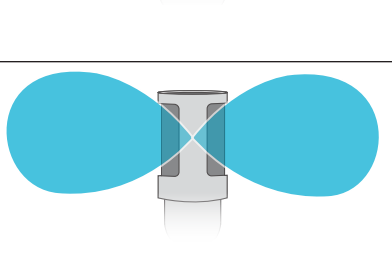
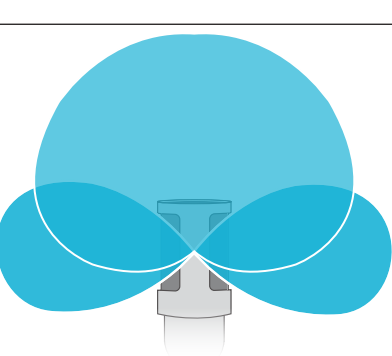
	Stéréo	Avant = activé Côtés = activés
	Mono Cardioïde	Avant = activé Côtés = désactivés
	Mono Bidirectionnel	Avant = désactivé Côtés = activés
	Raw Mid-Side	Voir la description complète pour des informations sur la sortie et son traitement.

Sortie brute Raw Mid-Side

Pour un post-traitement plus flexible, utiliser le paramètre **RawMid-Side**. Il fournit un signal à 2 canaux avec une image stéréo qui peut être réglée même une fois les pistes enregistrées :

Gauche : cardioïde (avant)

Droite : bidirectionnel (côté)

Le paramètre **RawMid-Side** est conçu uniquement pour être utilisé avec des applications d'enregistrement audio intégrant une matrice M/S stéréo permettant d'interpréter les pistes enregistrées comme une image stéréo.

Décodage manuel et réglage de la largeur stéréo

Si le logiciel de poste de travail audio numérique (DAW) n'intègre pas de décodeur M/S, procéder comme suit pour créer une image stéréo précise :

1. Extraire les signaux audio gauche et droit du fichier **RawMid-Side** à 2 canaux sous la forme de pistes mono individuelles.
2. Créer trois pistes audio vierges :

- | | |
|-----------------|--|
| Première piste | Utiliser le signal audio (avant/cardioïde) du canal gauche uniquement sous la forme d'une piste mono avec le panoramique réglé au centre . |
| Deuxième piste | Utiliser le signal audio (latéral/bidirectionnel) du canal droit uniquement sous la forme d'une piste mono avec le panoramique réglé complètement à gauche . |
| Troisième piste | Copier le signal latéral/bidirectionnel de la deuxième piste. Régler le panoramique de cette piste complètement à droite et inverser la phase . |

3. Regrouper les pistes latérales ensemble au même volume de façon à pouvoir les régler simultanément. Augmenter le volume sur les pistes latérales augmente la largeur stéréo, alors que réduire leur volume réduit la largeur.

Conseil de pro : l'utilisation de la compression avec un paramètre d'attaque rapide sur les pistes latérales maintient les transitoires (première partie d'un son, comme quand une baguette de batterie frappe une cymbale) vers le centre de l'image stéréo et leur permet de s'étendre dans le champ stéréo à mesure que le son s'affaiblit.

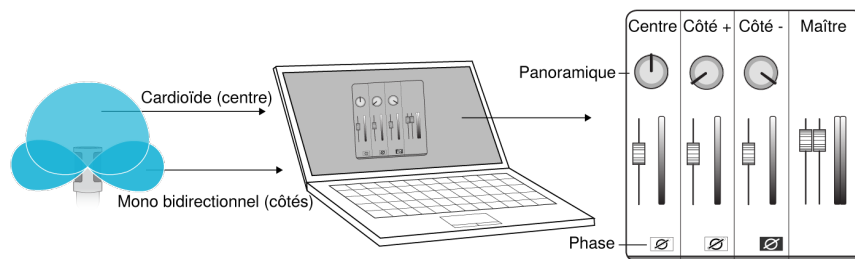

Décodage manuel et son brut Raw Mid-Side

Réduction du bruit de vent

Cela active un filtre coupe-bas qui réduit les bruits basses fréquences provenant de l'environnement. Utiliser la bonnette en mousse incluse avec la fonction de réduction du bruit de vent pour réduire les bruits de fond et les plosives (déplacements d'air brutaux qui frappent le microphone).

Pour réduire encore plus le bruit du vent, utiliser la bonnette anti-vent fourrure Rycote™ disponible en option, qui s'installe par-dessus la bonnette anti-vent en mousse incluse.

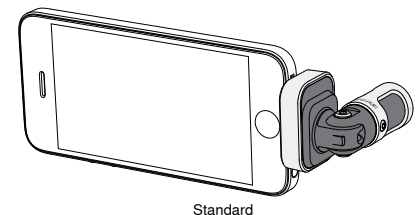

Standard

Inversion des canaux gauche/droit

En mode d'enregistrement stéréo, cette fonction intervertit les canaux audio gauche et droit de façon à bien faire correspondre l'image stéréo et la vidéo. Cela peut s'avérer nécessaire pour certaines positions du téléphone ou de la tablette pour lesquelles le microphone est inversé.

Conseil : observer les repères **L** et **R** inscrits sur le corps du microphone pour déterminer si l'inversion est nécessaire.

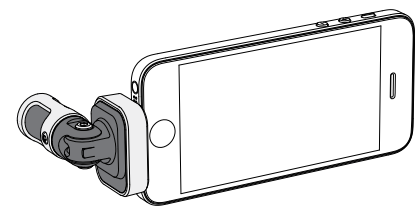

Inversion activée

Dans cet exemple, l'inversion des canaux gauche/droit doit être activée lorsque le téléphone est pivoté :

EQ, Égaliseur, limiteur et compresseur

Les fonctions avancées permettent d'affiner les paramètres d'égaliseur, de limiteur et de compresseur. Faire défiler les modes pré-réglés pour écouter les changements de traitement DSP et les ajuster pour obtenir le son voulu.

Remarque : l'égalisation des pré-réglages n'est pas affichée. Seule l'égalisation sélectionnable par l'utilisateur est affichée dans la fenêtre de paramètres des fonctions avancées.

Dépannage

Problème	Solution
La lumière de la LED n'est pas visible	La LED se trouve à la base du MV88. Le microphone pouvant être inséré dans les deux sens dans le port Lightning, il est possible que le téléphone masque la LED. Retirer le microphone, le retourner et le réinsérer pour vérifier son état.
Son de mauvaise qualité	Vérifier dans le coin supérieur gauche de l'application que le MV88 est correctement branché et reconnu. Le son peut provenir du microphone intégré.
La qualité du son change lorsqu'un casque est branché	Les casques à microphone intégré désactivent le MV88 en tant que périphérique audio. Utiliser le câble adaptateur de contrôle au casque fourni pour supprimer les interférences provenant d'autres microphones.
Le son est distordu	Utiliser le vumètre audio pour s'assurer que les crêtes de volume sont comprises dans la plage cible. Si le niveau atteint le témoin de crête rouge du vumètre d'entrée, réduire le gain.
Décalage entre les canaux stéréo gauche/droit et la vidéo	Selon l'orientation de l'appareil iOS, il peut être nécessaire d'activer l'inversion des canaux gauche/droit. Si l'audio a déjà été enregistré, les canaux gauche et droit peuvent être facilement intervertis dans la plupart des logiciels DAW et de traitement du son.
Le MV88 est branché, mais le vumètre de volume n'affiche pas de signal.	Modifier le paramètre de confidentialité de l'appareil iOS sous SETTINGS > PRIVACY > MICROPHONE pour autoriser l'application ShurePlus MOTIV à utiliser le microphone.

Fréquence d'échantillonnage et résolution

Les paramètres de fréquence d'échantillonnage et de résolution se trouvent dans un menu déroulant du Panneau de configuration Audio ou Son de l'ordinateur. Ces variables peuvent être réglées selon les besoins. Sélectionner une fréquence d'échantillonnage plus basse pour le podcasting, lorsqu'il est important d'avoir un petit fichier pour faciliter le téléchargement. Sélectionner une fréquence d'échantillonnage plus élevée pour les enregistrements de musique et obtenir plus de dynamique.

Conseil : pour obtenir un fichier avec une qualité sonore optimale et d'une taille gérable, enregistrer à une fréquence d'échantillonnage plus élevée et comprimer le fichier au format mp3.

Conseil pour les utilisateurs de PC : s'assurer que les paramètres de fréquence d'échantillonnage et de résolution du microphone, qui se trouvent dans le Panneau de configuration Son de l'ordinateur, correspondent à la fréquence d'échantillonnage et à la résolution sélectionnées dans le logiciel.

Configuration système requise et compatibilité

iOS	• iOS 8.0 et supérieur
iPhone	• iPhone 5 • iPhone 5c • iPhone 5s • iPhone 6 • iPhone 6 Plus
iPod Touch 5ème génération	• iPad • iPad 4ème génération • iPad Air • iPad Air 2
iPad Mini	• iPad Mini 1ère génération • iPad Mini 2ème génération • iPad Mini 3ème génération

Caractéristiques

Homologué par MFi

Oui

Modes de ressources de traitement numérique (préréglés)

Voix parlée/Chant/Acoustique/Puissant/Uniforme

Type de transducteur

Cardioïde (10 mms)/Capsule électrostatique bidirectionnelle (10 mms)

Courbe de directivité

Stéréo à largeur réglable/Mono Bidirectional/Mono Cardioid/Mid-Side

Principe stéréo

Mid-Side

Profondeur de bits

16 bits/24 bits

Fréquence d'échantillonnage

44,1/48 kHz

Réponse en fréquence

20 Hz à 20,000 Hz

Gamme de gain réglable

0 à +36 dB

Sensibilité

-37 dBFS/Pa à 1 kHz [1] [2]

SPL maximum

120 dB SPL [2]

Écriteur

Oui

Compresseur

Oui

Égaliseur

5 bandes

Alimentation

Alimenté via le port Lightning

Boîtier

Construction entièrement métallique

Poids net

40,5 g (1,43oz.)

Dimensions

67 x 25 x 35 mms H x L x P

[1] 1 Pa=94 dB SPL

[2]Au gain minimum, mode uniforme

Accessoires

Accessoires fournis

Bonnets anti-vent en mousse pour MV88	AMV88-WS
Pochette pour MV88	AMV88-CC

Accessoires en option

Bonnets anti-vent fourrure Rycote pour MV88	AMV88-FUR
---	-----------

Pièces de rechange

Bonnets anti-vent en mousse pour MV88	AMV88-WS
Pochette pour MV88	AMV88-CC
Câble d'adaptation de contrôle du casque	95A13511

Homologations

Information à l'utilisateur

Cet équipement a été testé et déclaré conforme aux limites pour les appareils numériques de classe B, selon la section 15 des règlements de la FCC. Ces limites sont destinées à assurer une protection raisonnable contre les interférences nuisibles dans une installation résidentielle. Cet équipement produit, utilise et peut émettre de l'énergie radio électrique et, s'il n'est pas installé et utilisé conformément aux présentes instructions, peut causer des interférences nuisibles aux communications radio. Il n'existe toutefois aucune garantie que de telles interférences ne se produiront pas dans une installation particulière. Si cet équipement produit des interférences nuisibles à la réception d'émissions de radio ou de télévision, ce qui peut être établi en mettant l'appareil sous, puis hors tension, il est recommandé à l'utilisateur d'essayer de corriger le problème en prenant l'une ou plusieurs des mesures suivantes :

- Réorienter ou déplacer l'antenne réceptrice.
- Augmenter la distance séparant l'équipement du récepteur.
- Brancher l'équipement sur un circuit électrique différent de celui du récepteur.
- Consulter le distributeur ou un technicien radio et télévision.

Étiquette de conformité à la norme ICES-003 d'Industrie Canada : CAN ICES-3 (B) / NMB-3 (B)

Remarque : Le contrôle est fondé sur l'utilisation des types de câble fournis et recommandés. L'utilisation de types de câble autres que blindés peut dégrader les performances CEM.

Ce produit est conforme aux exigences essentielles de toutes les directives européennes applicables et est autorisé à porter la marque CE.

La déclaration de conformité CE peut être obtenue auprès de : www.shure.com/europe/compliance

Représentant agréé européen :
Shure Europe GmbH
Siège Europe, Moyen-Orient et Afrique
Service : Homologation EMA
Jakob-Dieffenbacher-Str. 12
75031 Eppingen, Allemagne
Téléphone : 49-7262-92 49 0
Télécopie : 49-7262-92 49 11 4
Courriel : info@shure.de

	적합등록번호 (MSIP Certification no.) : MSIP-REM-SHU-MV88
	기기 명칭 (Product Type) : 디지털 마이크 (Digital microphone)
	모델명 (Model Name) : MV88
	신청인/제조업체/원산지 (Manufacturer/COO) : Shure Electronics Co., Ltd. / China
	수입업체 (Importer) : 삼아프로사운드㈜ (Sama ProSound Co., Ltd.)

« Made for iPod », « Made for iPhone » et « Made for iPad » signifient qu'un accessoire électronique a été conçu pour être branché spécifiquement à un iPod, iPhone ou iPad, respectivement, et a été certifié par le développeur comme conforme aux normes de performances Apple. Apple n'est pas responsable du fonctionnement de cet appareil ou de sa conformité aux normes de sécurité et réglementaires. Noter que l'utilisation de cet accessoire avec un iPod, iPhone ou iPad peut affecter les performances sans fil.

iPad, iPhone, iPod, iPod classic, iPod nano, iPod touch et Retina sont des marques d'Apple Inc., déposées aux États-Unis et dans d'autres pays. iPad Air et iPad mini sont des marques d'Apple Inc. La marque « iPhone » est utilisée sous licence d'Apple Inc. K.K.

Mac® et Lightning® sont des marques déposées de Apple Inc.

iOS-Stereokondensatormikrofon für MS-Stereofonie

MV88

Das Shure MV88 ist ein Kondensatormikrofon in Profiqualität, das unter Verwendung eines Lightning®-Anschlusses direkt in ein Apple iOS-Gerät eingesteckt wird. Zwei Mikrofonkapseln sind in einer Konfiguration für MS-Stereofonie angeordnet, um ein verstellbares Stereobild zu erzeugen, das zur Aufnahme einer Vielzahl von Schallquellen, einschließlich Musik und Stimmen, geeignet ist. Mit der ShurePlus® MOTIV-App können die Benutzer den Ton durch Auswahl von Preset-Modi für digitale Signalverarbeitung, Gain-Einstellungen und Stereobreitenregelung anpassen.

Technische Eigenschaften

Stereomikrofon für MS-Stereofonie

Die klassische MS-Stereofonie-Mikrofontechnik verwendet zwei Kapseln: eine Nierenkapsel, die direkt auf die Schallquelle gerichtet ist, und eine Kapsel mit Achtercharakteristik, die zu den Seiten gerichtet ist. Mit dieser Konfiguration kann der Benutzer die Stereobreite einstellen; außerdem wird ausgezeichnete Mono-Kompatibilität erzielt.

Plug-and-Play-Betrieb

Das MV88 ist mit allen iOS-Geräten, die einen Lightning-Anschluss aufweisen, kompatibel. Die kostenlose ShurePlus MOTIV-App bietet flexible Regler zur Anpassung des Tons an praktisch alle Umgebungen.

Kompakt und haltbar

Das MV88 weist eine leichte Ganzmetallkonstruktion auf und kann dank seiner Größe überall hin mitgenommen werden. Wie alle Shure-Produkte wurde das MV88 strengsten Qualitätsprüfungen unterzogen, um die Zuverlässigkeit während des Einsatzes zu gewährleisten.

Flexible Steuerung mittels ShurePlus MOTIV-App

Die ShurePlus MOTIV-App regelt Mikrofoneinstellungen wie Gain, Stereobreite und Preset-Modi und kann als Aufnahme-App fungieren.

Schnelles Einrichten

Das MV88 ist mit mobilen Geräten, die einen Lightning-Anschluss aufweisen, kompatibel.

1. Das Mikrofon in den Lightning-Anschluss am iOS-Gerät einstecken.

Die LED am Sockel des MV88 leuchtet auf, wenn eine Audio-Anwendung oder die ShurePlus MOTIV-Aufnahme-App offen ist und das MV88 als Aufnahmegerät ausgewählt ist.

Hinweis: Dank des umkehrbaren Lightning-Anschlusses kann das MV88 in beliebiger Ausrichtung eingesteckt werden.

2. Die ShurePlus MOTIV-App installieren und öffnen.

Mittels der ShurePlus MOTIV App werden die Mikrofoneinstellungen vorgenommen und auch Aufnahmen ermöglicht.

3. Den Audiopegel beachten und mit der ShurePlus MOTIV-App die MV88-Einstellungen ändern.

Einen Preset-Modus auswählen oder den Mikrofon-Gain und die Stereobreite manuell einstellen, um die Audioqualität zu optimieren. Siehe Abschnitt „Erweiterte Audioeinstellungen“, um weitere Informationen über zusätzliche Audioeinstellungen wie Komprimierung, Entzerrung usw. zu erhalten.

4. Schalten Sie Ihr Gerät vor der Aufnahme in den Flugzeugmodus und auf „Nicht stören“.

Dadurch können Sie die Aufnahme vornehmen, ohne durch Telefonanrufe und Benachrichtigungen gestört zu werden.

5. Die integrierte ShurePlus MOTIV-Aufnahme-App oder die Aufnahme-App eines anderen Herstellers verwenden, um eine Audioaufnahme vorzunehmen.

Das Mikrofon speichert intern alle Einstellungen, die mit der ShurePlus MOTIV-App vorgenommen wurden. Änderungen der Einstellungen können zwar während der Aufnahme durchgeführt werden; um Nebengeräusche zu vermeiden, sollten die Einstellungen jedoch vor der Aufnahme geprüft werden.

MV88-Mikrofonkonstruktion

Das MV88 verfügt über zwei Kapseln: eine Kapsel weist Nierencharakteristik auf und dient zur Aufnahme von Ton unmittelbar vor dem Mikrofon. Die andere Kapsel weist Achtercharakteristik auf und dient zur Aufnahme von Ton auf der linken und rechten Seite.

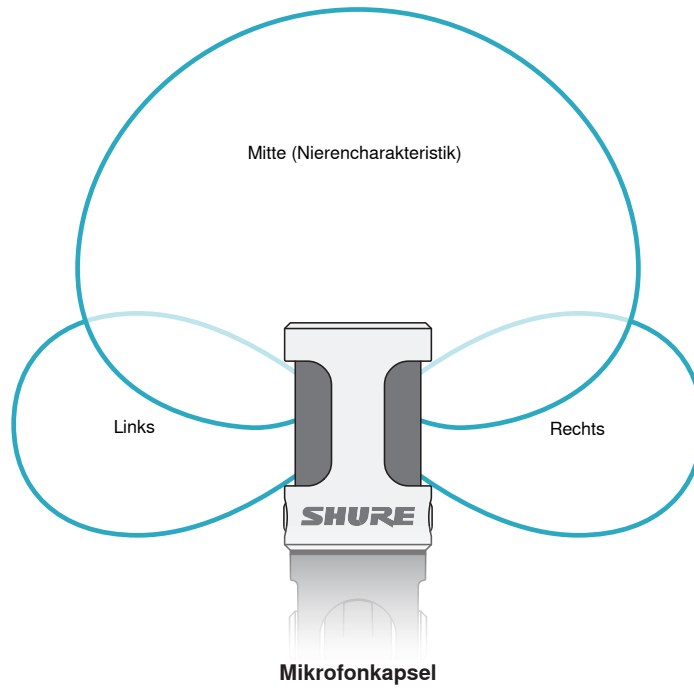

Einstellung des Mikrofons

Um genaue Stereoaufnahmen in beliebigen Positionen zu erzielen, muss die Vorderseite des Mikrofons auf die Klangquelle gerichtet werden und die Seiten müssen richtig ausgerichtet sein. Die Anzeigen L und R am Mikrofongehäuse verwenden, um die richtige Aufstellung zu gewährleisten.

Hinweis: Mit der Funktion zum Vertauschen des linken und rechten Kanals kann die Ausrichtung am Mikrofon umgeschaltet werden, wenn dies notwendig ist.

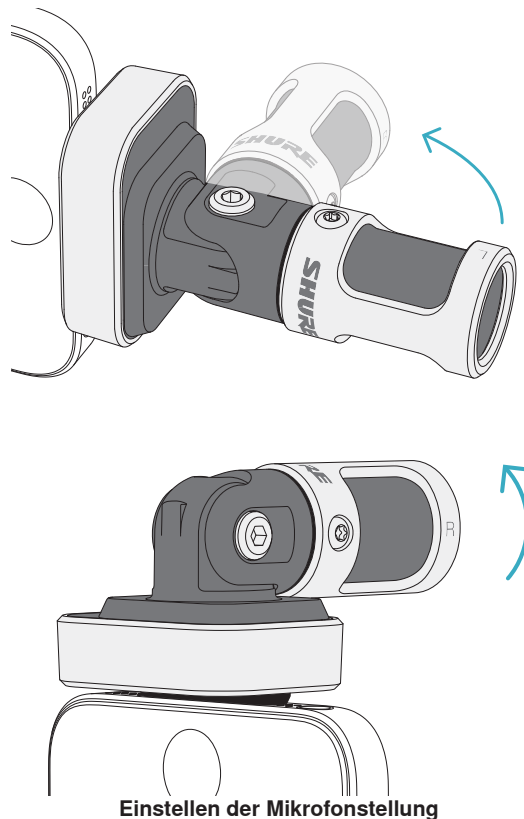

Das Mikrofon lässt sich schwenken und das Gehäuse kann um 90° gedreht werden, um die gewünschte Platzierung zu erzielen.

Ausrichten des Mikrofons

Dieser Abschnitt enthält Empfehlungen zur Mikrofonanstellung für typische Einsatzsituationen. Dabei ist zu beachten, dass es viele effektive Möglichkeiten zum Aufnehmen einer bestimmten Klangquelle gibt. Experimentieren Sie mit der Mikrofonanstellung und den Einstellungen, um herauszufinden, was am besten funktioniert.

Tipp: Um die richtige Stereoausrichtung des Mikrofons zu gewährleisten, nachprüfen, ob der Shure-Name an der Oberseite des Mikrofons deutlich sichtbar ist. Wenn der Name nicht sichtbar ist, das Gehäuse um 90° drehen.

Tonaufzeichnung

Das Telefon oder Tablet kann in beliebigen Positionen verwendet werden. Die Vorderseite des Mikrofons auf die Schallquelle richten, wobei die linke und rechte Seite in die richtige Richtung weisen.

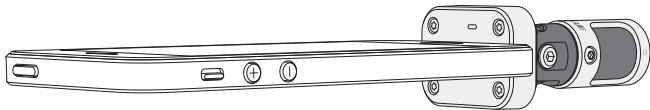

Portrait (senkrecht)

Die Vorderseite des Mikrofons auf die Schallquelle richten. Das Mikrofon kann in beliebiger Ausrichtung des MV88 zum Lightning-Anschluss eingesteckt werden, weshalb sichergestellt werden muss, dass die linke und rechte Seite in die richtige Richtung weisen.

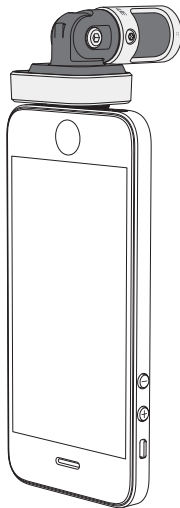

Landscape (waagrecht)

Die Vorderseite des Mikrofons auf die Schallquelle richten. Das Mikrofon kann in beliebiger Ausrichtung zum Lightning-Anschluss angeschlossen werden, weshalb sichergestellt werden muss, dass die linke und rechte Seite des MV88 in die richtige Richtung weisen.

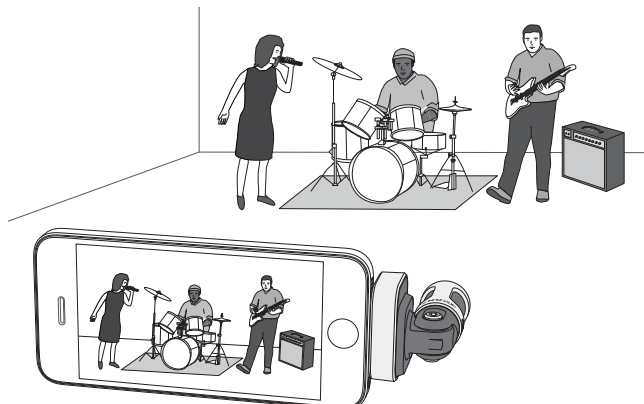

Audio-Interview (Tischplatte)

Das Aufnahmegerät auf eine flache Oberfläche stellen, wobei eine Seite des Mikrofons auf die befragte Person und die andere Seite auf den Fragensteller gerichtet ist. Das Preset **MONO BIDIRECTIONAL** in der ShurePlus MOTIV-App auswählen.

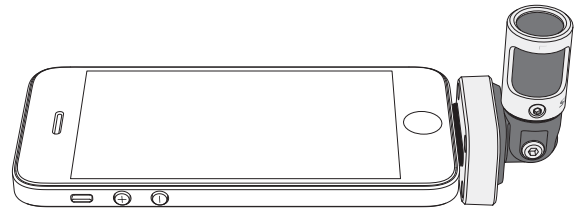

Video-Interview

Zur Aufnahme der Stimmen der befragten Person (vor laufender Kamera) und des Fragenstellers (Off-Sprecher) das Preset **MONO BIDIRECTIONAL** in der ShurePlus MOTIV-App auswählen. Das Mikrofon so aufstellen, dass die linke und rechte Seite zu jeder Person weist.

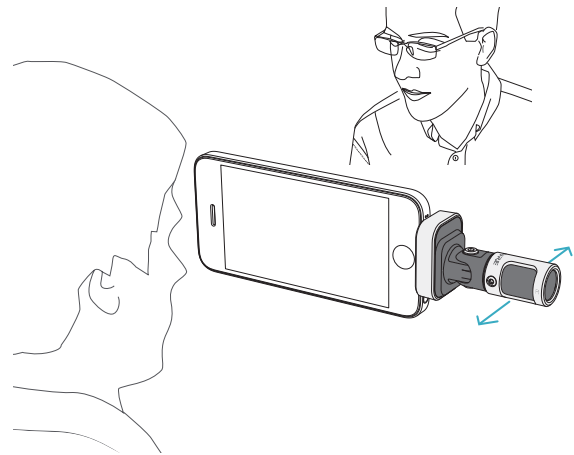

Selbstaufnahme (Stimme)

Das Gerät auf eine flache Oberfläche stellen und das Mikrofon so anwinkeln, dass es auf ihren Mund gerichtet ist. Das Preset **MONO CARDIOID** in der ShurePlus MOTIV-App auswählen, um die Umgebungsgeräusche zu reduzieren.

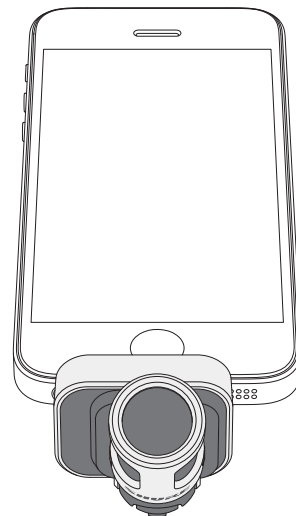

Verwendung mit Kopfhörern

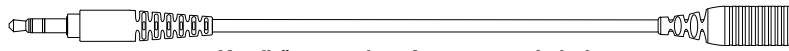

Kopfhörermonitor-Anpassungskabel

Aus folgenden Gründen das im Lieferumfang enthaltene Kopfhörermonitor-Anpassungskabel verwenden:

- Sie benötigen eine dünnere Verbindung zum Kopfhöreingang an Ihrem Aufnahmegerät. Das Kabel ermöglicht die Verwendung von Kopfhörern mit größeren Anschlüssen.
- Sie möchten das Inline-Mikrofon an Ihren Ohrhörern deaktivieren. Das Kabel gewährleistet, dass der aufgenommene Ton ausschließlich vom MV88 und nicht vom Inline-Mikrofon Ihrer Ohrhörer stammt.

ShurePlus MOTIV-App

Die ShurePlus MOTIV-App regelt die Mikrofoneinstellungen, um die Leistung für bestimmte Verwendungszwecke zu optimieren.

Tipp: Gerät einstellen auf Flugzeugmodus und Nicht stören um Unterbrechungen bei der Aufnahme durch Telefonanrufe, SMS oder Warnungen zu verhindern.

Einstellung des Mikrofons

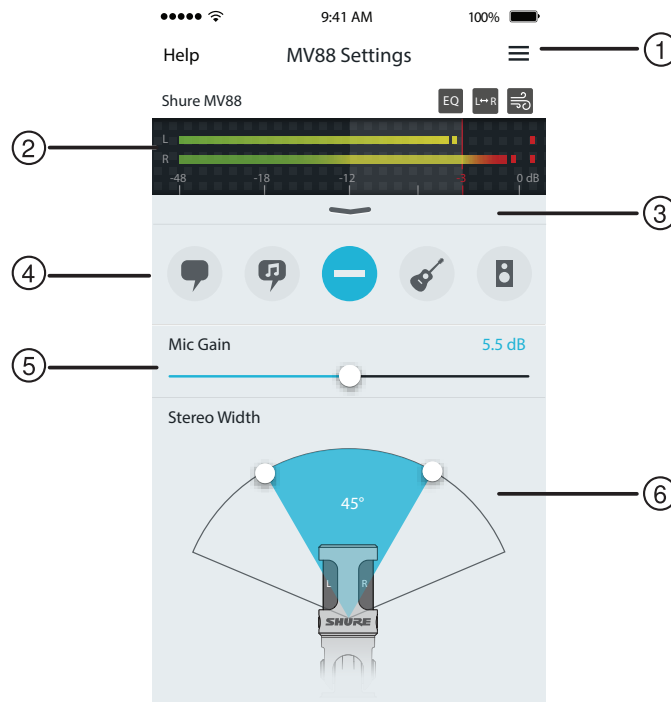

Mikrofoneinstellungen

① Menü

Das Menü auswählen, um das Aufnahmefenster, die gespeicherten Aufnahmen, die MV88-Einstellungen und die Voreinstellungen-Fenster aufzurufen.

② Eingangspiegelanzeige

Zeigt die Stärke des Eingangssignals an. Die lautesten Spitzen sollten den Zielbereich erreichen (wird durch schattierten Bereich angezeigt).

③ Erweiterte Funktionen

Die Pulldown-Leiste verwenden, um die erweiterten Audiofunktionen, einschließlich Kapselauswahl, Windreduzierung, Links/Rechts-Tausch sowie Regler für Equalizer, Limiter und Kompressor, anzuzeigen.

④ Preset-Modi

Den Modus auswählen, um die Stereobreite, Entzerrung und Kompression für bestimmte Verwendungszwecke einzustellen. Weitere Informationen sind im Abschnitt „Preset-Modi“ zu finden.

⑤ Mikrofon-Gain

Einstellen, um die Lautstärke der Tonquelle anzupassen. Die Anzeige bei der Durchführung von Einstellungen beobachten, um sicherzustellen, dass sich die Pegel im Zielbereich befinden (wird durch schattierten Bereich der Eingangspegelanzeige angezeigt).





⑥ Stereobreite

Dient zur Einstellung der Breite des Stereomikrofon-Aufnahmebereichs.

Tipp: Bei der Einstellung der Breite die Stelle des Mikrofons und die Größe der Klangquelle berücksichtigen. Die Aufnahme eines großen Orchesters oder Ensembles profitiert bspw. von einem breiten Stereobild, um eine bessere Trennung der Instrumente zu erzielen. Andere Verwendungszwecke, z. B. Sprache, profitieren von einer schmalen Breite für bessere Klarheit und Unterdrückung von Umgebungsgeräuschen.

Preset-Modi

Fünf auswählbare Modi optimieren die Einstellungen für Gain, Stereobreite, Entzerrung und Komprimierung, um Ihren Aufnahmebedürfnissen zu entsprechen. Den Mikrofonpegel einstellen und durch die Modi navigieren, um herauszufinden, welche Einstellung am besten klingt. Dann bei Bedarf den Pegel einstellen.

Modus	Verwendungszweck	Merkmale
 Sprache	Ideal zur Aufnahme von Sprache	Eine schmale Stereobreite zur Unterdrückung von Umgebungsgeräuschen, eine Entzerrungseinstellung zum Hervorheben von Klarheit und Fülle und leichte Komprimierung, um Pegel kohärent zu halten.
 Gesang	Dient zur Abnahme von Solo- oder Gruppen-Gesangspräsentationen	Mittlere Stereobreite mit leichter Entzerrung, um Fülle und Klarheit für einen natürlichen Ton hinzuzufügen.
 Flat	Für jegliche Anwendung geeignet	Völlig unverarbeitetes Signal (keine Entzerrungs- oder Komprimierungseinstellungen angewandt). Bietet Flexibilität beim Verarbeiten des Audiosignals nach der Aufnahme.
 Akustik	Eignet sich für akustische Instrumente und leise Musikanwendungen	Eine mittlere Stereobreite und transparente Komprimierung zum Glätten von Lautstärkepitzen und zum Hervorheben leiserer Passagen. Die Equalizer-Werte betonen Details und bietet einen insgesamt natürlichen Klang.
 Band	Zur Aufnahme von Bands und lauterer Quellen verwenden	Eine breite Stereobreite zur besseren Trennung der Quellen mit Entzerrung zur zusätzlichen Verbesserung der Definition durch Verringerung von Frequenzen, die den Instrumententon überfüllt klingen lassen.

Aufnahmeeinstellungen

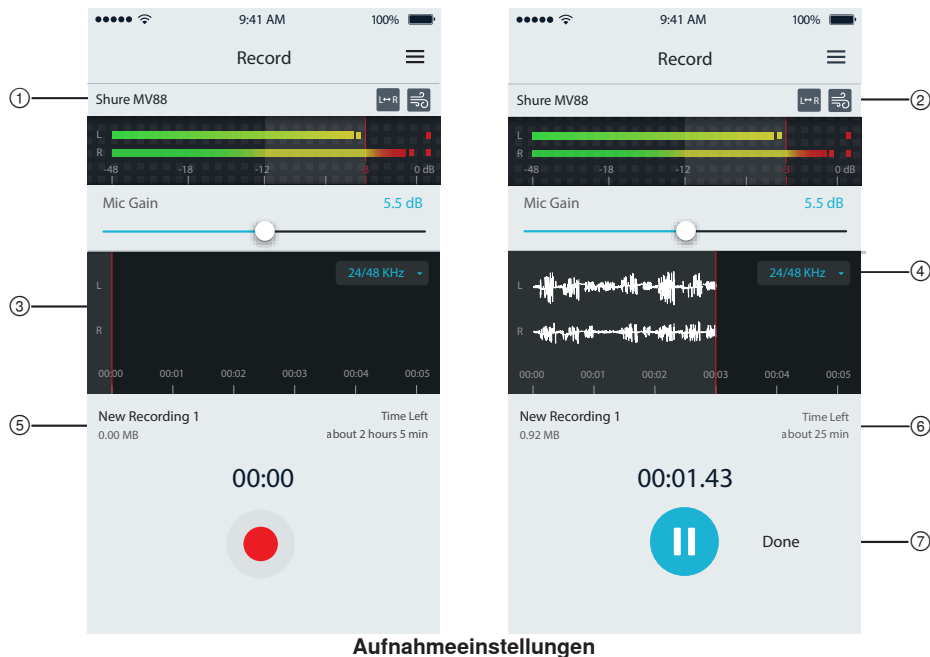

Aufnahmeeinstellungen

① Gerätestatus

Zeigt den Namen des aktiven Mikrofons an.

② Anzeige erweiterter Funktionen

Zeigt die Symbole für die derzeit aktivierten erweiterten Funktionen an.

③ Aufnahme-Anzeige

Zeigt die Wellenform des Schallsignals während der Aufnahme an.

④ Auswahl der Abtastrate und Bittiefe

Herunterziehen und die gewünschte Abtastrate und Bittiefe auswählen.

⑤ Aufnahme-Details

Auf der linken Seite werden die Eigenschaften der aufgenommenen Datei, wie z. B. Dateiname und Dateigröße angezeigt. Die verbleibende Aufnahmezeit wird auf der rechten Seite angezeigt.

⑥ Aufnahme/Pause-Schaltfläche

Eine große Schaltfläche zum Aktivieren und Pausieren der Aufnahme.

Hinweis: Die maximale Dateigröße für eine Aufnahme beträgt 2 GB, was einer Aufnahmezeit von etwa 2 Stunden entspricht. Diese Einschränkung dient zur Leistungsoptimierung der App. Niedrigere Abtastraten ermöglichen längere, unterbrechungsfreie Aufnahmezeiten.

Erweiterte Audioeinstellungen

Die Pull-down-Leiste unter der Eingangspegelanzeige der ShurePlus MOTIV-iPhone-App verwenden, um das Menü mit den erweiterten Audioeinstellungen anzuzeigen. Bei Verwendung der iPad-Version die Schaltfläche „Erweitert“ drücken, um die erweiterten Audioeinstellungen anzuzeigen.

Auswahl der Richtcharakteristik (Stereo- und Mono-einstellungen)

Die folgenden Einstellungen steuern die Aktivität der Mikrofonkapseln. Beim Betrieb in einem Mono-Modus kann die Stereobreite nicht eingestellt werden.

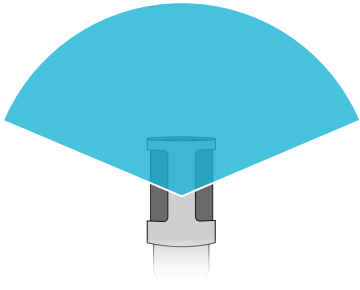
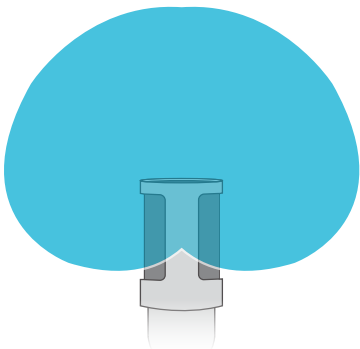
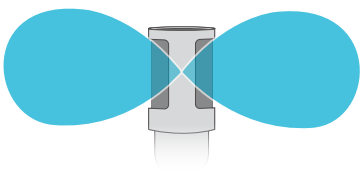
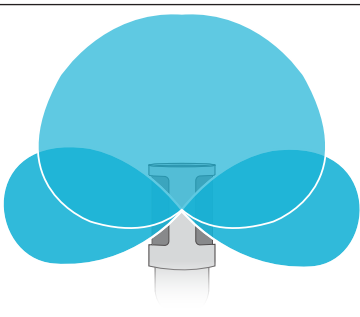
	Stereo	Mitte = Ein Seiten = Ein
	Mono-Nierencharakteristik	Mitte = Ein Seiten = Aus
	Mono-Achtercharakteristik	Mitte = Aus Seiten = Ein
	Mitte/Seite	Siehe vollständige Beschreibung für Informationen zu Ausgang und Verarbeitung.

Raw Mid-Side Output

Für höhere Flexibilität nach der Verarbeitung die Einstellung **RawMid-Side** verwenden. Dies liefert ein 2-Kanal-Signal mit einem Stereobild, das auch nach der Aufnahme der Spuren eingestellt werden kann:

Links: Nierencharakteristik (vorne)

Rechts: Achtercharakteristik (Seiten)

Die Einstellung **RawMid-Side** ist nur zur Verwendung mit Audioaufnahmewecken bestimmt, die über einen MS-Stereofonie-Matrixdecoder verfügen, um die aufgenommenen Spuren als Stereobild zu interpretieren.

Manuelles Dekodieren und Stereobreiteneinstellung

Wenn die Software der digitalen Audio-Arbeitsstation keinen MS-Stereofonie-Decoder aufweist, die folgenden Schritte verwenden, um ein genaueres Stereobild zu erstellen:

1. Die linken und rechten Audiosignale aus der 2-Kanal-Datei **RawMid-Side** als einzelne Mono-Spuren extrahieren.
2. 3 leere Audio-Spuren erstellen:

- Erste Spur Das Audiosignal (vorne/Nierencharakteristik) **nur des linken Kanals** als Mono-Spur verwenden und zur **Mitte** verschieben.
- Zweite Spur Das Audiosignal (Seite/Achtercharakteristik) **nur des rechten Kanals** als Mono-Spur verwenden und ganz nach **links** verschieben.
- Dritte Spur Das Seiten/Achtercharakteristik-Signal der zweiten Spur kopieren. Diese Spur ganz nach **rechts** verschieben und **die Phase umkehren**.

3. Die Seiten-Spuren mit dem gleichen Lautstärkepegel zusammen gruppieren, damit sie gleichzeitig eingestellt werden können. Durch Erhöhen der Lautstärke der Seiten-Spuren wird die Stereobreite vergrößert; durch Verringern der Lautstärke wird die Stereobreite verkleinert.

Tipps für Fortgeschrittene: Durch Verwendung von Kompression mit einer schnellen Toneinsatzeinstellung an den Seiten-Spuren werden Einschwingungen (der erste Teil eines Tons, wenn bspw. ein Trommelstock auf ein Becken schlägt) in der Mitte des Stereobilds gehalten und können sich im Stereofeld ausdehnen, während der Ton abklingt.

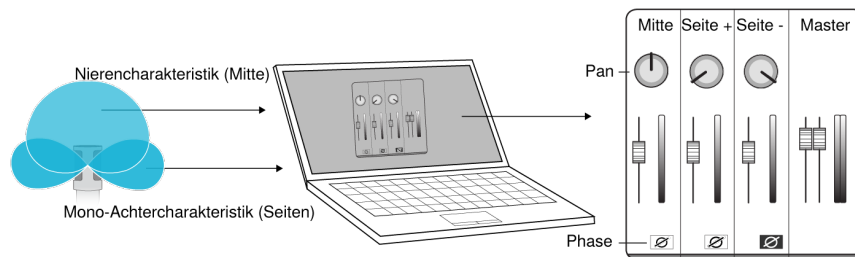

Manuelles Decodieren von Raw Mid-Side-Audio

Windgeräuschreduzierung

Dadurch wird ein steifflankiger Hochpassfilter aktiviert, der durch Umweltgeräusche verursachtes Rumpeln reduziert. Den im Lieferumfang enthaltenen Schaumstoff-Windschutz zusammen mit der Windreduzierung verwenden, um Rumpel- und „Popp“-Geräuschen (auf das Mikrofon treffende Luftstöße) entgegen zu wirken.

Zur zusätzlichen Verringerung von Windgeräuschen den optionalen Rycote™ Windjammer verwenden, der über den im Lieferumfang enthaltenen Schaumstoff-Windschutz passt.

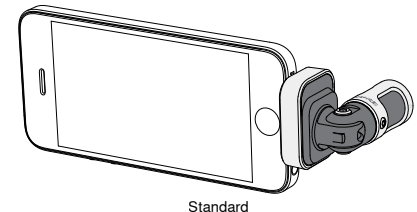

Standard

Vertauschen des linken/rechten Kanals

Bei der Aufnahme in Stereo vertauscht diese Funktion den linken und rechten Audiokanal, damit das Stereobild mit dem Video übereinstimmt. Dies kann bei bestimmten Telefon/Tablett-Stellungen notwendig sein, bei denen das Mikrofon umgekehrt ist.

Tipps: Die Anzeigen L und R am Mikrofongehäuse betrachten, um zu bestimmen, ob die Vertauschung notwendig ist.

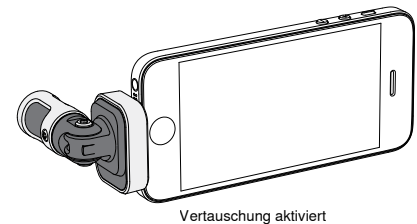

Vertauschung aktiviert

In diesem Beispiel sollte die Vertauschung des linken und rechten Kanals aktiviert werden, wenn das Telefon gedreht wird:

EQ Equalizer, Limiter und Kompressor

Im Fenster mit den erweiterten Funktionen können die Equalizer-, Limiter- und Kompressor-Einstellungen fein abgestimmt werden. Durch die Preset-Modi navigieren, um die DSP-Änderungen zu hören, und den Modus auswählen, der Ihnen am besten gefällt.

Hinweis: Die Entzerrung in den Presets wird nicht angezeigt. Nur die zusätzliche vom Benutzer ausgewählte Entzerrung wird im Einstellungsfenster für die erweiterten Funktionen angezeigt.

Störungssuche

Problem	Abhilfe
LED nicht sichtbar	Die LED befindet sich am Sockel des MV88. Da das Mikrofon aufgrund des Lightning-Anschlusses in beliebiger Ausrichtung eingesteckt werden kann, ist es möglich, dass das Telefon die LED verdeckt. Das Mikrofon entfernen, umdrehen und wieder einstecken, um den Mikrofonstatus zu prüfen.
Schlechte Audioqualität	In der oberen linken Ecke der Anwendung nachprüfen, ob das MV88 vollständig eingesteckt ist und erkannt wird. Das Audio stammt möglicherweise vom integrierten Mikrofon.
Audio-Qualität ändert sich, wenn ein Headset eingesteckt wird	Headsets mit Mikrofonen übersteuern das MV88 als Audiogerät. Das im Lieferumfang enthaltene Kopfhörermonitor-Anpassungskabel verwenden, um Störungen durch andere Mikrofone zu beseitigen.
Audiosignal ist verzerrt	Die Audio-Pegelanzeige verwenden, um sicherzustellen, dass sich die Lautstärke Spitzen im Zielbereich befinden. Wenn der Pegel die rote Spitzenwertanzeige der Eingangspegelanzeige erreicht, die Verstärkung verringern.
Die linken/rechten Stereokanäle stimmen nicht mit dem Video überein	Je nach Ausrichtung des iOS-Geräts kann es notwendig sein, die Vertauschung des linken und rechten Kanals zu aktivieren. Wenn das Audio bereits aufgenommen wurde, lassen sich der linke und rechte Kanal in den meisten digitalen Audio-Arbeitsstationen und Softwareanwendungen zur Audibearbeitung mühelos vertauschen.
MV88 ist eingesteckt aber Lautstärkepegelanzeige zeigt kein Signal an.	Die Privatsphäre-Einstellungen für das iOS-Gerät unter SETTINGS > PRIVACY > MICROPHONE ändern, damit die ShurePlus MOTIV-App die Berechtigung zur Verwendung des Mikrofons erhält.

Abtastrate und Bittiefe

Die Einstellungen für Abtastrate und Bittiefe befinden sich in einem Dropdownmenü in der Audio- bzw. Sound-Systemsteuerung Ihres Computers. Sie können diese Variablen bedarfsgemäß einstellen. Wählen Sie eine niedrigere Abtastrate, um eine geringe Dateigröße zu erzielen. Um eine bessere Klangqualität zu erzielen, wählen Sie eine höhere Abtastrate aus.

Tipp: Um eine hohe Audioqualität bei geringer Dateigröße zu erzielen, empfehlen wir die Aufnahme mit hoher Abtastrate und Bittiefe und spätere Konvertierung in das mp3 Format.

Tipp für PC-Benutzer: Die Einstellungen von Abtastrate und Bittiefe müssen sowohl in der Systemsteuerung sowie in der verwendeten Aufnahmesoftware übereinstimmen, da sonst Störungen in der Aufnahme möglich sind.

Systemanforderungen und Kompatibilität

iOS	<ul style="list-style-type: none">• iOS 8.0 und neuere Versionen
iPhone	<ul style="list-style-type: none">• iPhone 5• iPhone 5c• iPhone 5s• iPhone 6• iPhone 6 Plus
iPod Touch	<ul style="list-style-type: none">• 5. Gen.
iPad	<ul style="list-style-type: none">• iPad, 4. Gen.• iPad Air• iPad Air 2
iPad Mini	<ul style="list-style-type: none">• iPad Mini, 1. Gen.• iPad Mini, 2. Gen.• iPad Mini, 3. Gen.

Technische Daten

MFi-zertifiziert

Ja

DSP-Modi (Presets)

Sprache/Gesang/Akustisch/Laut/Flat

Wandlertyp

Niere (10 mm)/Achtercharakteristik-Kondensatorkapsel (10 mm)

Richtcharakteristik

Einstellbare Stereobreite/Mono Bidirectional/Mono Cardioid/Mitte-Seite

Stereoprinzip

Mitte-Seite

Bittiefe

16 Bit/24 Bit

Abtastrate

44,1/48 kHz

Frequenzgang

20 Hz bis 20,000 Hz

Einstellbarer Verstärkungsbereich

0 bis +36 dB

Empfindlichkeit

-37 dBFS/Pa bei 1 kHz [1] [2]

Maximaler Schalldruckpegel

120 dB Schalldruckpegel [2]

Limiter

Ja

Kompressor

Ja

Equalizer

Mit 5 Bändern

Versorgungsspannungen

Mittels Lightning-Anschluss gespeist

Gehäuse

Ganzmetallkonstruktion

Nettogewicht

40,5 g (1,43g)

Gesamtabmessungen

67 x 25 x 35 mm H x B x T

[1] 1 Pa=94 dB Schalldruckpegel

[2]Bei Mindest-Gain, Flat-Modus

Zubehör

Mitgeliefertes Zubehör

MV88-Filter aus Schaumstoff	AMV88-WS
MV88-Tragetasche	AMV88-CC

Optionales Zubehör

Rycote Windjammer für MV88	AMV88-FUR
----------------------------	-----------

Ersatzteile

MV88-Filter aus Schaumstoff	AMV88-WS
MV88-Tragetasche	AMV88-CC
Kopfhörermonitor-Anpassungskabel	95A13511

Zulassungen

Informationen für den Benutzer

Dieses Gerät wurde geprüft und entspricht den Grenzwerten für ein digitales Gerät der Klasse B gemäß Teil 15 der Richtlinien der US-Fernmeldebehörde (FCC). Diese Grenzwerte sollen einen angemessenen Schutz gegen störende Interferenzen in Wohngebieten bieten. Dieses Gerät erzeugt und arbeitet mit HF-Energie und kann diese ausstrahlen; wenn es nicht gemäß den Anweisungen installiert und verwendet wird, kann es störende Interferenzen mit dem Funkverkehr verursachen. Allerdings wird nicht gewährleistet, dass es bei einer bestimmten Installation keine Interferenzen geben wird. Wenn dieses Gerät störende Interferenzen beim Radio- und Fernsehempfang verursacht (was durch Aus- und Anschalten des Geräts festgestellt werden kann), wird dem Benutzer nahe gelegt, die Interferenz durch eines oder mehrere der folgenden Verfahren zu beheben:

- Die Empfangsantenne anders ausrichten oder anderswo platzieren.
- Den Abstand zwischen dem Gerät und dem Empfänger vergrößern.
- Das Gerät an eine Steckdose eines Netzkreises anschließen, der nicht mit dem des Empfängers identisch ist.
- Den Händler oder einen erfahrenen Radio- und Fernsichttechniker zu Rate ziehen.

Konformitätskennzeichnung Industry Canada ICES-003: CAN ICES-3 (B)/NMB-3(B)

Hinweis: Die Prüfung beruht auf der Verwendung der mitgelieferten und empfohlenen Kabeltypen. Bei Verwendung von nicht abgeschirmten Kabeltypen kann die elektromagnetische Verträglichkeit beeinträchtigt werden.

Dieses Produkt entspricht den Grundanforderungen aller relevanten Richtlinien der Europäischen Union und ist zur CE-Kennzeichnung berechtigt.

Die CE-Übereinstimmungserklärung ist erhältlich bei: www.shure.com/europe/compliance

Bevollmächtigter Vertreter in Europa:
Shure Europe GmbH
Zentrale für Europa, Nahost und Afrika
Abteilung: EMEA-Approval
Jakob-Dieffenbacher-Str. 12
75031 Eppingen, Deutschland
Telefon: +49 7262 9249-0
Telefax: +49 7262 9249-114
E-Mail: info@shure.de

	적합등록번호 (MSIP Certification no.) : MSIP-REM-SHU-MV88
	기기 명칭 (Product Type) : 디지털 마이크 (Digital microphone)
	모델명 (Model Name) : MV88
	신청인/제조업체/원산지 (Manufacturer/COO) : Shure Electronics Co., Ltd. / China
수입업체 (Importer) : 삼아프로사운드㈜ (Sama ProSound Co., Ltd.)	

„Made for iPod“, „Made for iPhone“ und „Made for iPad“ bedeutet, dass ein elektronisches Zubehör speziell für die Verwendung mit dem iPod, iPhone oder iPad entwickelt wurde und vom Entwickler hinsichtlich der Erfüllung der Apple-Leistungsstandards zertifiziert wurde. Apple ist in keiner Weise für den Betrieb dieses Geräts oder seine Übereinstimmung mit Sicherheits- und Rechtsstandards verantwortlich. Bitte beachten Sie, dass die Verwendung dieses Zubehörs mit einem iPod, iPhone oder iPad die drahtlose Leistung beeinträchtigen kann.

iPad, iPhone, iPod, iPod classic, iPod nano, iPod touch und Retina sind Marken von Apple Inc., die in den USA und anderen Ländern eingetragen sind. iPad Air und iPad mini sind Marken von Apple Inc. Die Marke „iPhone“ wird mit einer Lizenz von Aiphone K.K. verwendet.

Mac® und Lightning® sind eingetragene Marken von Apple Inc.

Micrófono de condensador estereofónico medio-lateral (Mid-Side) para iOS

MV88

El Shure MV88 es un micrófono de condensador de calidad profesional que se conecta directamente a un dispositivo iOS de Apple mediante un conector Lightning®. Las dos cápsulas del micrófono están dispuestas en una configuración de tipo medio-lateral (Mid-Side) para proporcionar una imagen estereofónica ajustable, capaz de captar diversas fuentes sonoras, como música y voz. La aplicación ShurePlus® MOTIV permite que los usuarios personalicen el sonido mediante la selección del modo preajustado de procesamiento de señales digitales (DSP), el ajuste de ganancia y el control de amplitud estereofónica.

Características

Micrófono estereofónico medio-lateral (Mid-Side)

La clásica técnica de micrófono estereofónico medio-lateral emplea dos cápsulas coincidentes: una cardioide orientada directamente hacia la fuente sonora, y una bidireccional orientada hacia los lados. Esta configuración le ofrece al usuario la posibilidad de ajustar la amplitud estereofónica y brinda excelente compatibilidad monofónica.

Funcionamiento inmediato

El MV88 es compatible con cualquier dispositivo iOS provisto de un conector Lightning. La aplicación gratuita ShurePlus MOTIV ofrece controles flexibles para adaptar el sonido a prácticamente cualquier entorno.

Compacto y duradero

El MV88 posee una estructura liviana, totalmente metálica, y su tamaño reducido facilita el traslado a todos lados. Como todos los productos Shure, el MV88 ha sido sometido a rigurosas pruebas de calidad que garantizan un funcionamiento confiable.

Control flexible a través de la aplicación ShurePlus MOTIV

La aplicación ShurePlus MOTIV permite controlar los parámetros del micrófono, como ganancia, amplitud estereofónica y modos preajustados, y puede funcionar como aplicación de grabación.

Configuración rápida

El MV88 es compatible con dispositivos móviles que tienen un conector Lightning.

1. Enchufe el micrófono al conector Lightning del dispositivo iOS.

El LED de la base del MV88 se iluminará cuando se abra una aplicación de audio o la aplicación de grabación ShurePlus MOTIV y se seleccione el MV88.

Nota: El conector reversible Lightning permite instalar el MV88 en cualquier dirección.

2. Instale y abra la aplicación ShurePlus MOTIV.

ShurePlus MOTIV permite controlar el micrófono y tiene capacidad de grabación instantánea.

3. Revise el audio y ajuste los parámetros con la aplicación ShurePlus MOTIV, en la configuración del MV88.

Seleccione un modo preajustado o ajuste la ganancia del micrófono y la amplitud estereofónica manualmente para optimizar las grabaciones de audio. Consulte el tema «Configuración de audio avanzada» para obtener más información sobre otros parámetros de audio, como la compresión y la ecualización, entre otros.

4. Configure su dispositivo en Modo avión y No molestar antes de grabar.

Esto le permite grabar audio sin las interrupciones que producen las llamadas telefónicas o las notificaciones de las aplicaciones.

5. Utilice la aplicación de grabación integrada ShurePlus MOTIV o una aplicación de terceros para comenzar a grabar.

El micrófono conserva todos los parámetros de la aplicación ShurePlus MOTIV. Aunque es posible realizar ajustes durante la grabación, se recomienda probar la configuración antes de grabar, para evitar efectos audibles indeseados.

Diseño del micrófono MV88

El MV88 incluye dos cápsulas: una de ellas cuenta con un patrón cardioide que capta el sonido directamente delante del micrófono. La otra es bidireccional y capta el sonido procedente de los lados derecho e izquierdo.

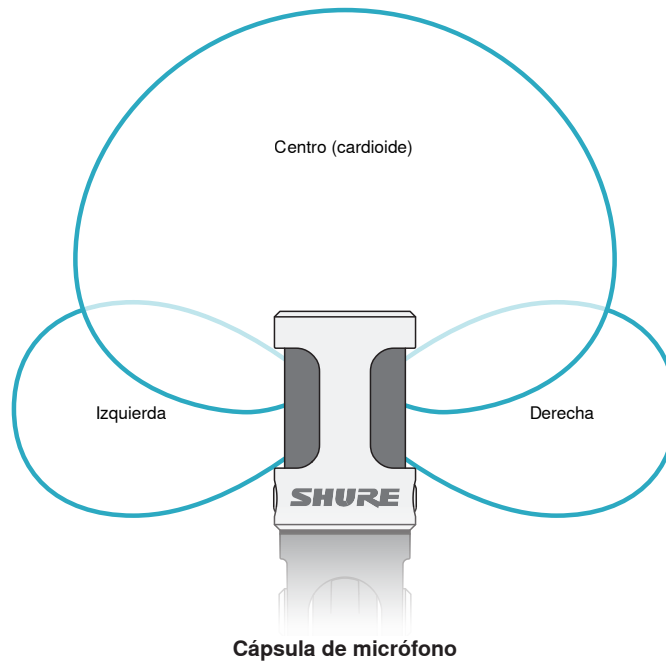

Ajuste del micrófono

Para realizar grabaciones estereofónicas precisas en cualquier posición, la parte anterior del micrófono se debe orientar hacia la fuente sonora, de manera que los lados queden colocados en la dirección adecuada. Use los indicadores L (izquierda) y R (derecha) del tubo del micrófono para asegurarse de que quede ubicado correctamente.

Nota: La función de intercambio de los canales izquierdo y derecho permite modificar la orientación en el micrófono cuando es necesario realizar esa operación.

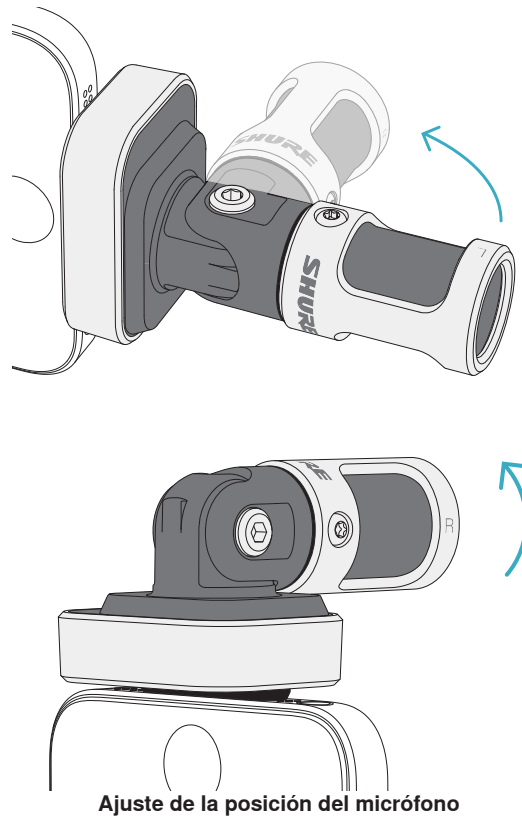

El micrófono gira y el tubo puede rotarse 90 grados para lograr la posición deseada.

Orientación del micrófono

En esta sección se ofrecen sugerencias sobre la colocación de micrófonos para usos típicos. Recuerde que existen muchas maneras eficaces de grabar una fuente particular. Experimente con la colocación y ajustes de los micrófonos para obtener los mejores resultados.

Sugerencia: Para comprobar de un vistazo si la orientación estereofónica del micrófono es la correcta, controle que el nombre Shure se vea claramente en la parte superior del micrófono. Si el nombre no está visible, gire el tubo 90°.

Grabación de audio

El teléfono o la tableta pueden utilizarse en cualquier posición. Oriente la parte anterior del micrófono hacia la fuente sonora, de modo que los lados izquierdo y derecho queden ubicados en la dirección correcta.

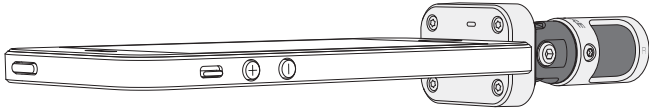

Orientación vertical

Oriente la parte anterior del micrófono hacia la fuente sonora. El micrófono MV88 puede montarse en cualquier dirección con el conector Lightning; por lo tanto, asegúrese de que los lados izquierdo y derecho estén orientados correctamente.

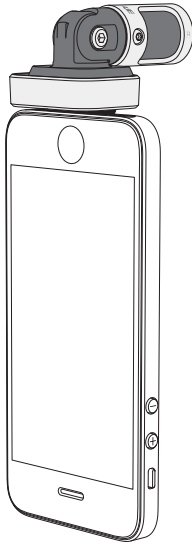

Orientación horizontal (apaisada)

Oriente la parte anterior del micrófono hacia la fuente sonora. El micrófono puede instalarse en cualquier dirección con el conector Lightning; por lo tanto, asegúrese de que los lados izquierdo y derecho del MV88 estén orientados correctamente.

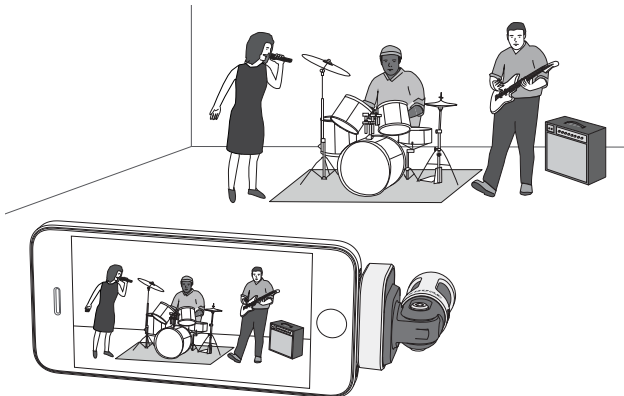

Entrevista de audio (micrófono sobre la mesa)

Coloque la grabadora sobre una superficie plana, con un lado del micrófono en dirección al entrevistado y el otro en dirección al entrevistador. Seleccione el ajuste predeterminado **MONOBIDIRECTIONAL** en la aplicación ShurePlus MOTIV.

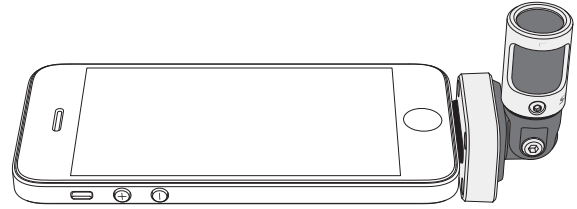

Entrevista en video

Para captar las voces del entrevistado (que está frente a la cámara) y del entrevistador (que está fuera de cámara), seleccione el ajuste predeterminado **MONOBIDIRECTIONAL** en la aplicación ShurePlus MOTIV. Ubique el micrófono con los lados izquierdo y derecho en dirección a cada persona.

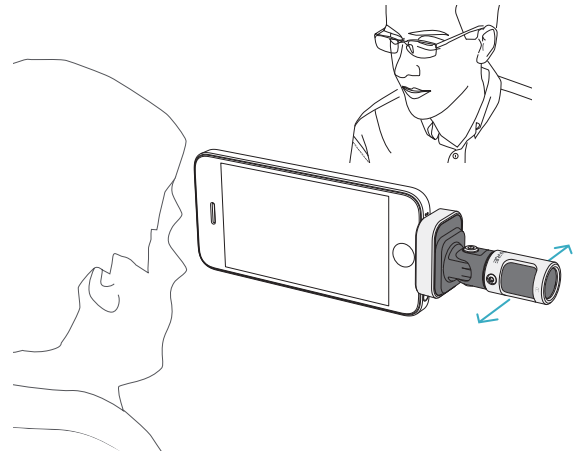

Autograbación (de voz)

Coloque la grabadora sobre una superficie plana y oriente el micrófono en dirección a la boca. Seleccione el ajuste predeterminado **MONO CARDIOID** en la aplicación ShurePlus MOTIV para reducir el ruido ambiente.

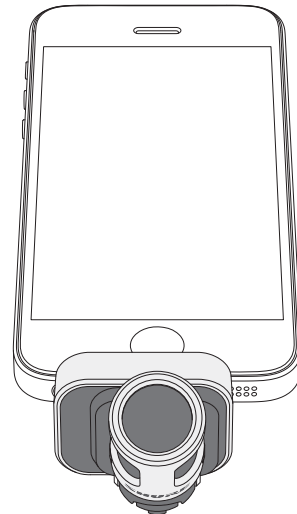

Uso con auriculares

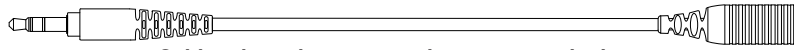

Cable adaptador para monitoreo con auriculares

El cable adaptador incluido para el monitoreo con auriculares le resultará útil en los siguientes casos:

- Cuando la entrada de los auriculares en la grabadora sea más estrecha. Cuando utilice auriculares con conectores más grandes.
- Cuando desee inhabilitar el micrófono integrado en los auriculares. El cable le garantizará que el sonido grabado proviene exclusivamente del MV88, y no del micrófono integrado en los auriculares.

Aplicación ShurePlus MOTIV

La aplicación ShurePlus MOTIV permite controlar los parámetros del micrófono para optimizar el rendimiento en usos específicos.

Sugerencia: Ajuste el dispositivo en Modo avión y No molestar para evitar interrupciones durante la grabación por llamadas telefónicas, mensajes de texto o alertas.

Ajuste del micrófono

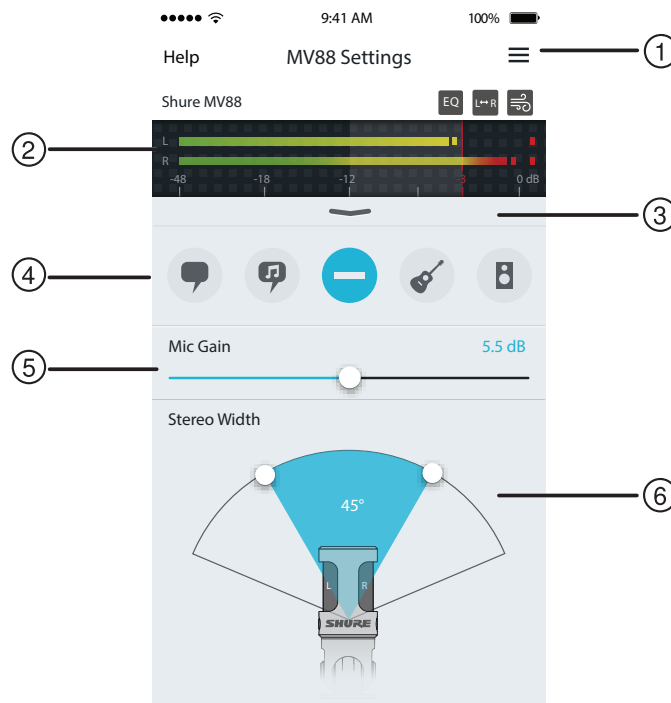

Parámetros del micrófono

① Menú

Seleccione el menú para acceder a la ventana de grabación, las grabaciones guardadas, los parámetros del MV88 y las ventanas de preferencias.

② Medidor de entrada

Muestra la intensidad de la señal de entrada. Los picos más altos deben permanecer en el intervalo deseado (indicado por la zona sombreada).

③ Funciones avanzadas

Utilice la barra desplegable para visualizar las funciones de audio avanzadas, entre las que se encuentran: selección de cápsula, reducción del ruido del viento, intercambio de los canales izquierdo y derecho, y controles de ecualizador, limitador y compresor.

④ Modos preajustados

Seleccione un modo para configurar la amplitud estereofónica, la ecualización y la compresión en función de aplicaciones específicas. Consulte el tema "Modos preajustados" para obtener más información.

⑤ Ganancia del micrófono

Ajuste este parámetro para equipararlo con el volumen de la fuente sonora. Monitoree el medidor al realizar ajustes para asegurarse de que los niveles se encuentren en el intervalo deseado (indicado por la zona sombreada del medidor de entrada).





⑥ Amplitud estereofónica

Permite ajustar la amplitud del área de captura de sonido del micrófono estereofónico.

Sugerencia: Tenga en cuenta la ubicación del micrófono y el tamaño de la fuente sonora al ajustar la amplitud. Por ejemplo, una imagen estereofónica amplia resultará más útil para grabar una gran orquesta o conjunto musical, porque permitirá obtener una mayor separación entre los instrumentos. En otras aplicaciones, como la de voz, el uso de una amplitud más reducida resulta más conveniente para obtener mayor claridad y supresión del ruido ambiente (del entorno).

Modos preajustados

Cinco modos seleccionables optimizan los parámetros de ganancia, amplitud estereofónica, ecualización y compresión en función de los requisitos de una grabación. Establezca el nivel del micrófono y avance por los modos hasta hallar el que produzca el mejor sonido. Luego ajuste el nivel según corresponda.

Modo	Uso	Características
 Conferencias	Ideal para captar voz	Amplitud estereofónica reducida para suprimir el ruido de fondo, parámetros de ecualización para resaltar la claridad y riqueza tonal, y compresión leve para mantener niveles uniformes.
 Canto	Se usa para captar presentaciones cantadas individuales o en grupos	Amplitud estereofónica media con ecualización sutil para aportar riqueza tonal y claridad, a fin de obtener un sonido natural.
 Uniforme	Adecuado para cualquier situación	Produce una señal completamente carente de procesamiento (no se le aplica ecualización ni compresión). Añade flexibilidad para situaciones en las cuales se procesará el audio después de haberlo grabado.
 Acústico	Adecuado para instrumentos acústicos y música suave	Amplitud estereofónica media y compresión transparente para eliminar los picos transitorios de volumen y resaltar pasajes tenues. La configuración del ecualizador permite realzar los detalles y producir, en conjunto, un sonido natural.
 Banda	Utilice este modo para grabar bandas y fuentes sonoras más intensas.	Mayor amplitud estereofónica para aumentar la separación entre las fuentes sonoras, con ecualización para mejorar aún más la definición mediante la reducción de las frecuencias que impiden distinguir claramente el sonido de cada instrumento.

Parámetros de grabación



① Estado del dispositivo

Muestra el nombre del micrófono para indicar que la aplicación ShurePlus MOTIV ha reconocido el micrófono conectado.

② Pantalla de funciones avanzadas

Muestra los iconos de las funciones avanzadas que están activadas.

③ Pantalla de grabación

Muestra la forma de onda sonora durante la grabación.

④ Selección de frecuencia de muestreo y profundidad de bits

Despliegue el menú y seleccione una frecuencia de muestreo y una profundidad de bits.

⑤ Detalles de grabación

El lado izquierdo muestra las propiedades del archivo grabado, como el nombre y el tamaño del archivo. El lado derecho muestra el tiempo de grabación restante.

⑥ Botón de grabación/pausa

Es un botón grande que activa la función de grabación o pausa.

Nota: El tamaño máximo de archivo para una grabación es de 2 GB, lo que equivale aproximadamente a 2 horas de grabación. Esta limitación existe para optimizar al máximo el rendimiento de la aplicación. La grabación a una frecuencia de muestreo más baja proporciona más tiempo de grabación no interrumpida.

Configuración de audio avanzada

Para visualizar el menú de opciones avanzadas para la configuración del audio, use la barra desplegable que está ubicada debajo del medidor de entrada en la aplicación ShurePlus MOTIV para iPhone. Utilice el botón Avanzada para visualizar los ajustes de audio cuando utilice la versión para iPad.

Selección de patrón polar (parámetros estereofónicos y monofónicos)

Los siguientes parámetros controlan la actividad de la cápsula del micrófono. Cuando esté activado el modo monofónico, no se podrá ajustar la amplitud estereofónica.

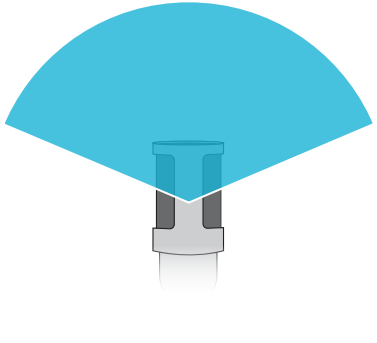
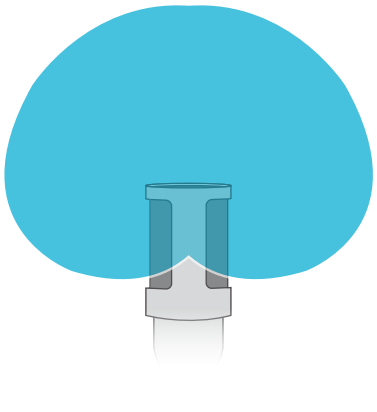
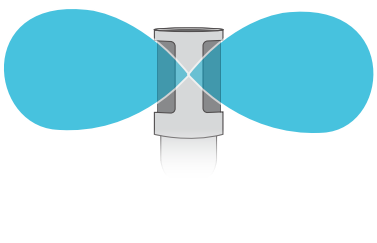
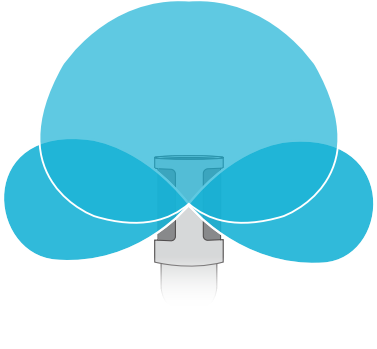
	Estereofónico	Frontal = Encendido Laterales = Encendidos
	Monofónico de cardioide	Frontal = Encendido Laterales = Apagados
	Monofónico bidireccional	Frontal = Apagado Laterales = Encendidos
	Raw Mid-Side	Consulte la descripción completa para obtener información sobre la salida y el procesamiento.

Salida Raw Mid-Side

Para obtener mayor flexibilidad de posprocesamiento, utilice el parámetro **RawMid-Side**. Esta configuración emite una señal de 2 canales con una imagen estereofónica que se puede ajustar, incluso después de haber grabado las pistas:

Izquierda: Cardioide (frontal)

Derecha: Bidireccional (laterales)

El parámetro **RawMid-Side** solo debería utilizarse con aplicaciones de grabación de audio que empleen un decodificador de matriz estereofónica medio-lateral (Mid-Side) para interpretar las pistas grabadas como imágenes estereofónicas.

Decodificación manual y ajuste de amplitud estereofónica

Si el software de su equipo de audio digital (DAW) no posee un decodificador de tipo Mid-Side, siga estos pasos para crear una imagen estereofónica precisa:

1. Extraiga las señales de audio izquierda y derecha del archivo **RawMid-Side** de 2 canales como pistas monofónicas individuales.
2. Cree 3 pistas de audio en blanco:

- Primera pista Utilice la señal de audio (frontal/cardioide) del **canal izquierdo únicamente** como pista monofónica, desplazada hacia el **centro**.
- Segunda pista Utilice la señal de audio (lateral/bidireccional) del **canal derecho únicamente** como pista monofónica, desplazada completamente hacia la **izquierda**.
- Tercera pista Copie la señal lateral/bidireccional de la segunda pista. Desplace esta pista completamente hacia la **derecha e invierta la fase**.

3. Asigne el mismo volumen a todas las pistas de las señales laterales para poder ajustarlas simultáneamente. Si sube el volumen de las pistas de señales laterales, se incrementará la amplitud estereofónica; si baja el volumen, se reducirá la amplitud.

Sugerencia avanzada: El uso de la compresión con un parámetro de ataque rápido en las pistas de señales laterales mantiene los picos transitorios (la primera parte de un sonido; por ejemplo, cuando una baqueta golpea un platillo) hacia el centro de la imagen estereofónica, y les permite expandirse dentro del campo estereofónico a medida que disminuye la intensidad del sonido.

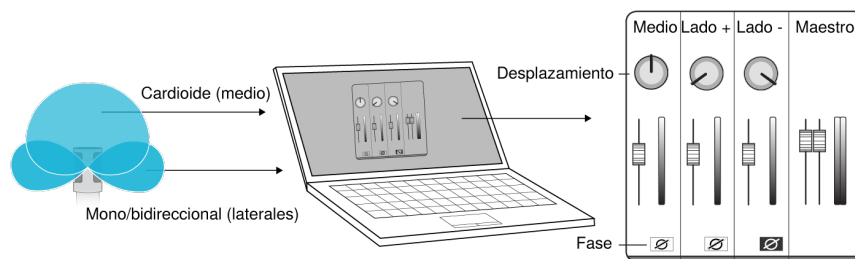

Decodificación manual del audio Raw Mid-Side (medio-lateral, sin procesar)



Reducción del ruido del viento

Esta función activa un filtro de corte por baja frecuencia que reduce la reverberación producida por el ruido ambiente. Use el paraviento de espuma incluido, junto con la función de reducción del ruido del viento, para contrarrestar la reverberación y los sonidos oclusivos (pequeñas explosiones de aire que golpean el micrófono).

Para reducir aún más el ruido del viento, utilice el paraviento tipo Windjammer Rycote™ opcional, que puede colocarse sobre el paraviento de espuma incluido.

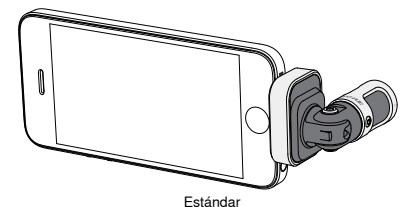

Estándar



Intercambio de los canales izquierdo y derecho

Durante una grabación en modo estereofónico, esta función permite intercambiar los canales de audio izquierdo y derecho para que la imagen estereofónica coincida perfectamente con el video. Este podría ser un procedimiento necesario en determinadas posiciones del teléfono o la tableta, en las que el micrófono está invertido.

Sugerencia: Observe los indicadores L (izquierda) y R (derecha) en el tubo del micrófono para determinar si es necesario intercambiar los canales.

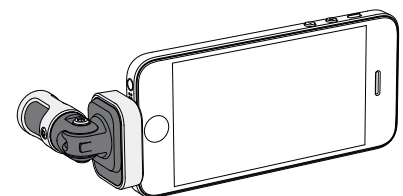

Intercambio activado

En este ejemplo, el intercambio de los canales izquierdo y derecho debería activarse al girar el teléfono:



Ecualizador, limitador y compresor

La ventana de funciones avanzadas permite ajustar con precisión los parámetros del ecualizador, limitador y compresor. Desplácese por los modos preajustados para escuchar los cambios en el procesamiento de señales digitales (DSP), y realice los ajustes necesarios para obtener el sonido deseado.

Nota: Los ajustes predeterminados no incluyen el parámetro de ecualización. El usuario solo podrá seleccionar otras opciones de ecualización en la ventana de configuración de funciones avanzadas.

Localización de averías

Problema	Solución
La luz LED no está visible.	El LED está ubicado en la base del MV88. Dado que el conector Lightning le permite insertar el micrófono en cualquier dirección, es posible que el teléfono esté ocultando el LED. Retire el micrófono, voltéelo y vuelva a insertarlo para controlar su estado.
La señal de audio es mala.	Observe la esquina superior izquierda de la aplicación para comprobar que el MV88 esté bien enchufado y haya sido reconocido. El audio puede provenir del micrófono incorporado.
La calidad del audio cambia cuando se conecta un micrófono de diadema.	Los micrófonos de diadema anulan el MV88 como dispositivo de audio. Utilice el cable adaptador incluido para monitoreo en auriculares a fin de evitar interferencias de otros micrófonos.
La señal de audio se distorsiona.	Utilice el medidor de audio para comprobar que los picos de volumen se encuentren en el intervalo deseado. Si el nivel alcanza el indicador de pico rojo del medidor de entrada, disminuya la ganancia.
Los canales estereofónicos izquierdo/derecho no coinciden con el video.	Según la orientación del dispositivo iOS, posiblemente sea necesario activar el intercambio de los canales izquierdo y derecho. Si el audio ya está grabado, se podrá realizar fácilmente el intercambio de los canales izquierdo y derecho en la mayoría de los programas de software de los DAW y de edición de audio.
El MV88 está enchufado, pero el vúmetro no registra ninguna señal.	Edite la configuración de privacidad del dispositivo iOS en SETTINGS > PRIVACY > MICROPHONE para que la aplicación ShurePlus MOTIV pueda acceder al uso del micrófono.

Frecuencia de muestreo y profundidad de bits

Los parámetros de frecuencia de muestreo y profundidad de bits se hallan en un menú desplegable en el panel de control de audio o de sonido de su computadora. Estas variables pueden ajustarse según sus necesidades. Seleccione una frecuencia más baja para grabaciones de podcast, cuando es importante tener un archivo pequeño para facilitar descargarlo. Seleccione una frecuencia de muestreo más alta para captar música y otras grabaciones dinámicas.

Sugerencia: Utilice una frecuencia de muestreo más alta al grabar y luego genere una mezcla en M4A para obtener un archivo con la mejor calidad sonora y un tamaño manejable.

Sugerencias para usuarios de PC: Asegúrese de que los parámetros de frecuencia de muestreo y profundidad de bits del micrófono, que se encuentran en el panel de control de sonido de la computadora, coincidan con la frecuencia de muestreo y la profundidad de bits seleccionadas en el software.

Requisitos del sistema y compatibilidad

iOS	• iOS 8.0 y posteriores
iPhone	• iPhone 5 • iPhone 5c • iPhone 5s • iPhone 6 • iPhone 6 Plus
iPod Touch	• 5a gen
iPad	• iPad 4a gen • iPad Air • iPad Air 2
iPad Mini	• iPad Mini 1a gen • iPad Mini 2a gen • iPad Mini 3a gen

Especificaciones

Certificado por MFi

Sí

Modos DSP (preajustados)

Voz/Canto/Acústico/Intenso/Uniforme

Tipo de transductor

Cardioide (10 mm)/Cápsula de condensador bidireccional (10 mm)

Patrón polar

Amplitud estereofónica ajustable/Monofónico bidireccional/Monofónico de cardioide/Mid-Side

Principio estéreo

Mid-Side

Profundidad de bits

16 bits/24 bits

Frecuencia de muestreo

44,1/48 kHz

Respuesta de frecuencia

20 Hz a 20,000 Hz

Gama de ajuste de ganancia

0 a +36 dB

Sensibilidad

-37 dBFS/Pa a 1 kHz [1] [2]

Nivel de presión acústica (SPL) máx.

120 dB SPL [2]

Limitador

Sí

Compresor

Sí

Ecuualizador.

5 bandas

Requisitos de alimentación

Alimentado por conector Lightning

Caja

Fabricación totalmente metálica

Peso neto

40,5 g (1,43oz)

Dimensiones

67 x 25 x 35 mm Al x an x pr

[1] 1 Pa=94 dB SPL

[2]Con ganancia mínima y modo uniforme

Accesorios

Accesorios suministrados

Paravientos de espuma para MV88	AMV88-WS
Estuche para transporte de MV88	AMV88-CC

Accesorios opcionales

Windjammer de Rycote para MV88	AMV88-FUR
--------------------------------	-----------

Piezas de repuesto

Paravientos de espuma para MV88	AMV88-WS
Estuche para transporte de MV88	AMV88-CC
Cable adaptador para monitoreo con auriculares	95A13511

Certificaciones

Información para el usuario

Este equipo ha sido probado y hallado en cumplimiento con los límites establecidos para un dispositivo digital categoría B, según la Parte 15 de las normas de la FCC. Estos límites han sido diseñados para proporcionar una protección razonable contra las interferencias perjudiciales en instalaciones residenciales. Este equipo genera, utiliza y puede irradiar energía de radiofrecuencia y, si no se instala y utiliza de acuerdo con las instrucciones, puede causar interferencias perjudiciales a las comunicaciones de radio. Sin embargo, no se garantiza que no ocurrirán interferencias en una instalación particular. Si este equipo causara interferencias perjudiciales a la recepción de radio o televisión, que se puede determinar apagando y encendiendo el equipo, se recomienda tratar de corregir la interferencia realizando una de las siguientes acciones:

- Cambie la orientación o la ubicación de la antena receptora.
- Aumente la distancia entre el equipo y el receptor.
- Conecte el equipo a un tomacorriente de un circuito diferente al que está conectado el receptor.
- Consulte al concesionario o a un técnico de radio/TV con experiencia para recibir ayuda.

Etiqueta de cumplimiento con ICES-003 de Industry Canada: CAN ICES-3 (B)/NMB-3(B)

Nota: Las pruebas se basan en el uso de los tipos de cables suministrados y recomendados. El uso de tipos de cable distintos de los blindados (con malla) puede degradar el rendimiento EMC.

Este producto cumple los requisitos esenciales de las directrices europeas pertinentes y califica para llevar el distintivo CE.

La declaración de homologación de CE se puede obtener en: www.shure.com/europe/compliance

Representante europeo autorizado:
Shure Europe GmbH
Casa matriz en Europa, Medio Oriente y Africa
Departamento: Aprobación para región de EMEA
Jakob-Dieffenbacher-Str. 12
75031 Eppingen, Alemania
Teléfono: 49-7262-92 49 0
Fax: 49-7262-92 49 11 4
Email: info@shure.de

	적합등록번호 (MSIP Certification no.) : MSIP-REM-SHU-MV88
	기기 명칭 (Product Type) : 디지털 마이크 (Digital microphone)
	모델명 (Model Name) : MV88
	신청인/제조업체/원산지 (Manufacturer/COO) : Shure Electronics Co., Ltd. / China
	수입업체 (Importer) : 삼아프로사운드(주) (Sama ProSound Co., Ltd.)

Los términos "Made for iPod", "Made for iPhone" y "Made for iPad" indican que un accesorio electrónico ha sido diseñado para conectarse con iPod, iPhone o iPad, respectivamente, y que cumple con las normas de rendimiento de Apple, según consta en la certificación del desarrollador. Apple no es responsable del funcionamiento de este dispositivo ni de su conformidad con las normas de seguridad y reguladoras. Tenga en cuenta que el uso de este accesorio con iPod, iPhone o iPad podría afectar el desempeño inalámbrico.

iPad, iPhone, iPod, iPod classic, iPod nano, iPod touch y Retina son marcas comerciales de Apple Inc. registradas en EE. UU. y en otros países. iPad Air y iPad mini son marcas comerciales de Apple Inc. La marca comercial "iPhone" se utiliza bajo una licencia de Aiphone K.K.

Mac® y Lightning® son marcas comerciales registradas de Apple Inc.

Microfono stereo a condensatore Mid-Side per iOS

MV88

L'unità Shure MV88 è un microfono a condensatore di qualità professionale che si inserisce direttamente in un dispositivo Apple iOS utilizzando un connettore Lightning®. Due capsule microfoniche sono disposte in configurazione Mid-Side per fornire un'immagine stereo regolabile, adatta a captare un'ampia varietà di sorgenti, inclusi musica e parlato. L'app ShurePlus® MOTIV consente agli utenti di personalizzare il suono attraverso la selezione di modalità preimpostate di elaborazione dei segnali digitali (DSP), la regolazione del guadagno e il controllo dell'ampiezza stereo.

Caratteristiche

Un microfono stereo Mid-Side

La tecnica microfonica stereo mid-side tradizionale utilizza due capsule coincidenti: una cardioide rivolta direttamente verso la sorgente e l'altra bidirezionale, orientata verso i lati. Questa configurazione consente all'utente di regolare l'ampiezza stereo e garantisce un'ottima compatibilità monofonica.

Funzionamento plug-and-play

L'MV88 è compatibile con qualsiasi dispositivo iOS dotato di connettore Lightning. L'app ShurePlus MOTIV gratuita offre controlli flessibili per adattare il suono praticamente a qualsiasi ambiente.

Compatto e di lunga durata

L'MV88 presenta una struttura leggera, interamente metallica, ed è sufficientemente compatto da poter essere trasportato ovunque. Come tutti i prodotti Shure, l'MV88 è stato sottoposto a rigorosi test di qualità per assicurarne l'affidabilità sul campo.

Flessibilità di controllo grazie all'app ShurePlus MOTIV

L'app ShurePlus MOTIV controlla impostazioni del microfono quali guadagno, ampiezza stereo e modalità preimpostate e può fungere da app di registrazione.

Installazione rapida

L'MV88 è compatibile con i dispositivi mobili dotati di connettore Lightning.

1. Inserite il microfono nel connettore Lightning sul dispositivo iOS.

Il LED sulla base dell'MV88 si accende quando un'applicazione audio o l'app di registrazione ShurePlus MOTIV è aperta e seleziona l'MV88.

Nota: il connettore Lightning reversibile consente di installare l'MV88 in qualsiasi orientamento.

2. Installate e aprite l'app ShurePlus MOTIV.

ShurePlus MOTIV controlla il microfono e fornisce la registrazione istantanea.

3. Controllate l'audio e regolate le impostazioni con l'app ShurePlus MOTIV affinché rientrino nelle impostazioni dell'MV88.

Selezionate una modalità preimpostata o regolate manualmente guadagno del microfono e ampiezza stereo per ottimizzare le registrazioni audio.

Per maggiori informazioni su altre impostazioni audio come compressione, equalizzazione e altre ancora, consultate l'argomento "Impostazioni audio avanzate".

4. Impostate il vostro dispositivo su Modalità aereo e Non disturbare prima di registrare.

Questo permette la registrazione audio senza interruzioni a causa di chiamate in entrata o delle notifiche delle applicazioni.

5. Utilizzate l'app ShurePlus MOTIV integrata o un'app di registrazione di terzi per iniziare la registrazione.

Il microfono mantiene tutte le impostazioni dell'app ShurePlus MOTIV. Durante la registrazione è possibile eseguire regolazioni, tuttavia, per evitare artefatti udibili, testate le impostazioni prima della registrazione.

Costruzione del microfono MV88

L'MV88 presenta due capsule: una con diagramma a cardioide, che riprende il suono direttamente davanti al microfono. L'altra è bidirezionale e capta il suono dai lati sinistro e destro.

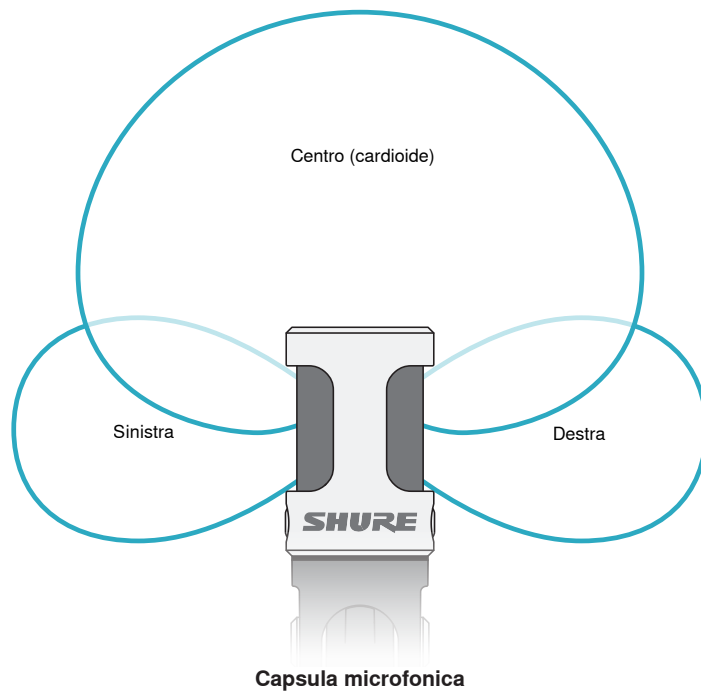

Regolazione del microfono

Per registrazioni stereo precise in qualsiasi posizione, orientate la parte anteriore del microfono verso la sorgente sonora, con i lati rivolti verso la direzione appropriata. Utilizzate gli indicatori L e R sull'asta del microfono per assicurare il corretto posizionamento.

Nota: la funzione di scambio dei canali sinistro/destro consente di invertire l'orientamento del microfono se è necessario lo scambio.

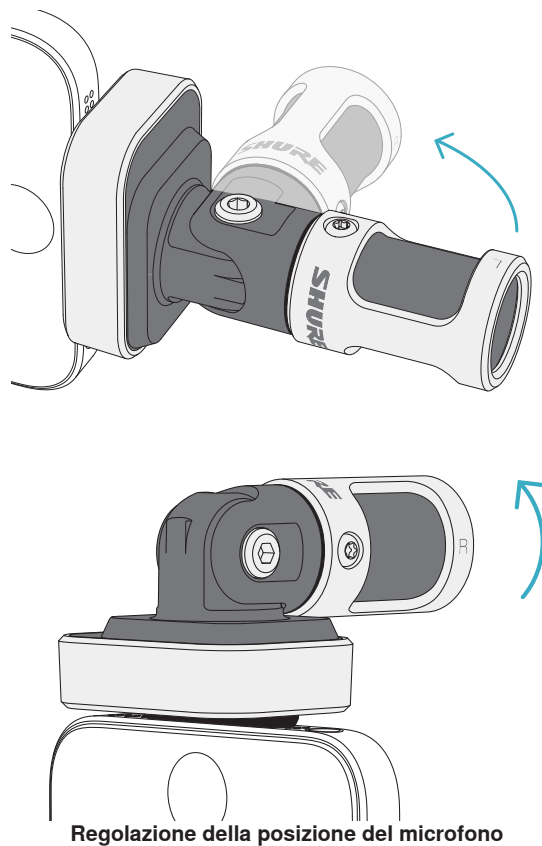

Regolazione della posizione del microfono

Il microfono è montato su un supporto snodabile e la capsula può essere ruotata di 90 gradi per ottenere il posizionamento desiderato.

Orientamento del microfono

Questa sezione suggerisce le collocazioni del microfono per casi di utilizzo tipici. Tenete presente che esistono molti modi efficaci per registrare una data sorgente. Fate delle prove per individuare la collocazione del microfono e le impostazioni migliori.

Suggerimento: per assicurare immediatamente l'orientamento stereo corretto del microfono, controllate se il nome Shure è chiaramente visibile sulla sommità del microfono. Se il nome non è visibile, ruotate l'asta di 90°.

Registrazione audio

Il telefono o il tablet può essere utilizzato in qualsiasi posizione. Orientate la parte anteriore del microfono verso la sorgente, con i lati sinistro e destro rivolti nella direzione appropriata.

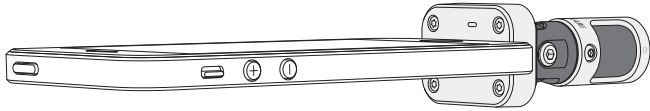

Ritratto (verticale)

Orientate la parte anteriore del microfono verso la sorgente. Il microfono può essere montato in entrambi gli orientamenti dell'MV88 con il connettore Lightning, pertanto verificate che i lati sinistro e destro siano rivolti verso la direzione appropriata.

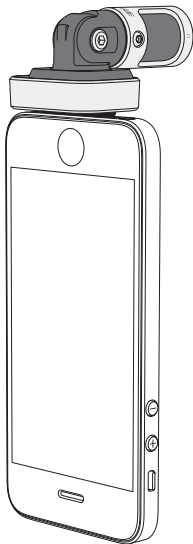

Paesaggio (orizzontale)

Orientate la parte anteriore del microfono verso la sorgente. Il microfono può essere fissato in entrambi gli orientamenti con il connettore Lightning, pertanto verificate che i lati sinistro e destro dell'MV88 siano rivolti verso la direzione appropriata.

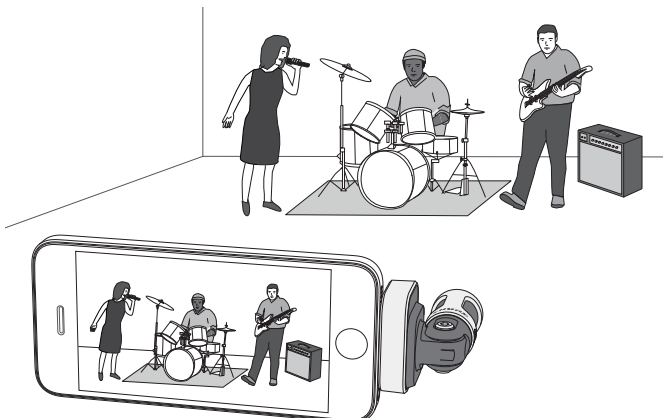

Intervista audio (da tavolo)

Collocate il dispositivo di registrazione su una superficie piana con un lato del microfono rivolto verso il soggetto e l'altro verso l'intervistatore. Selezionate la preimpostazione **MONOBIDIRECTIONAL** nell'app ShurePlus MOTIV.

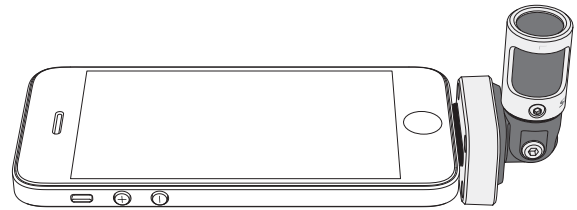

Intervista video

Per captare le voci sia del soggetto (dentro l'inquadratura) sia dell'intervistatore (fuori dall'inquadratura), selezionate la preimpostazione **MONOBIDIRECTIONAL** nell'app ShurePlus MOTIV. Posizionate il microfono con i lati sinistro e destro rivolti verso ogni persona.

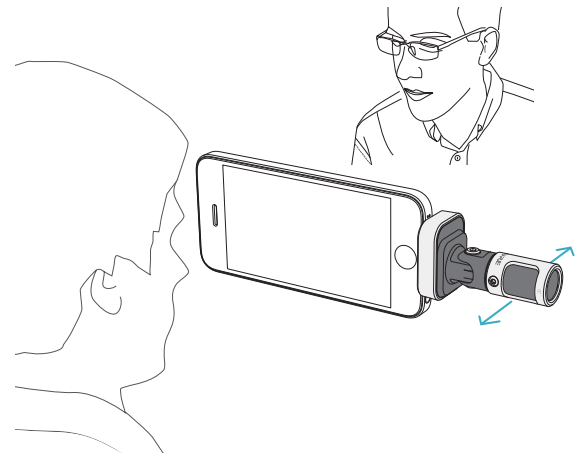

Autoregistrazione (voce)

Collocate il dispositivo su una superficie piana e angolate il microfono verso la bocca. Selezionate la preimpostazione **MONO CARDIOID** nell'app ShurePlus MOTIV per ridurre il rumore ambientale.

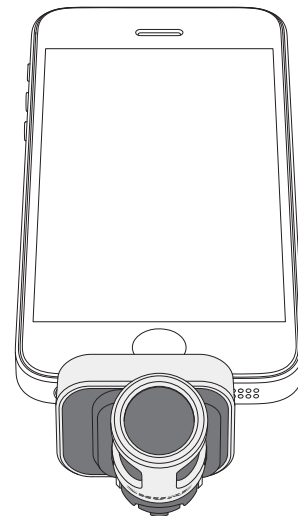

Utilizzo delle cuffie

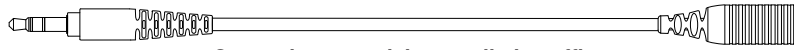

Cavo adattatore del controllo in cuffia

Utilizzate il cavo adattatore del controllo in cuffia, fornito in dotazione, per i seguenti motivi:

- È necessario un collegamento più sottile con l'ingresso cuffia sul dispositivo di registrazione. Il cavo è compatibile con cuffie dotate di connettori più grandi.
- Desiderate disattivare il microfono in linea sugli auricolari. Il cavo assicura che il suono registrato provenga unicamente dall'MV88 e non dal microfono in linea degli auricolari.

L'app ShurePlus MOTIV

L'app ShurePlus MOTIV controlla le impostazioni del microfono per ottimizzare le prestazioni in condizioni di utilizzo specifiche.

Suggerimento: impostate il dispositivo su modalità Aereo e Non disturbare per evitare interruzioni alla registrazione causate da telefonate, messaggi di testo o avvisi.

Regolazione del microfono

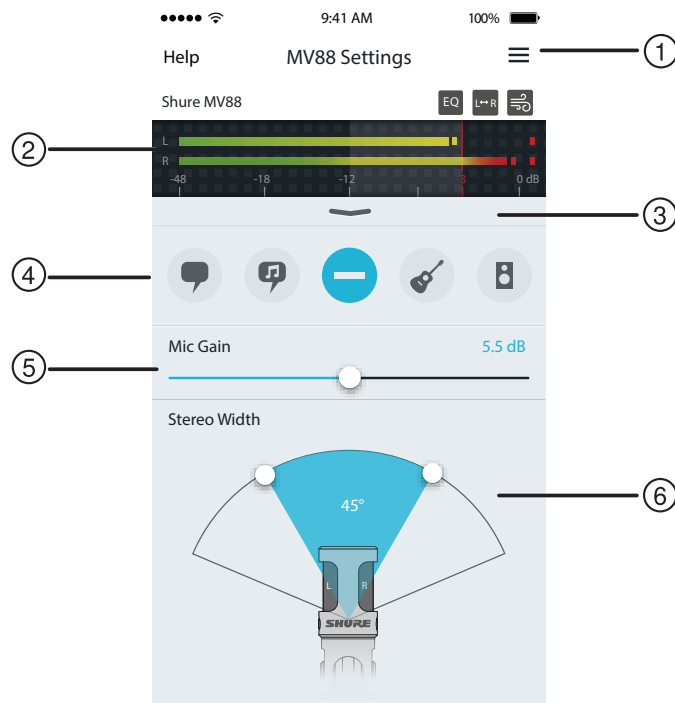

Impostazioni del microfono

① Menu

Selezionate il menu per accedere alla finestra di registrazione, alle registrazioni salvate, alle impostazioni dell'MV88 e alle finestre delle preferenze.

② Misuratore di ingresso

Visualizza la potenza del segnale di ingresso. I picchi a volume più alto devono rientrare nella gamma prevista (indicata dall'area ombreggiata).

③ Funzioni avanzate

Utilizzate la barra di scorrimento per visualizzare le funzioni audio avanzate tra cui selezione cartucce, riduzione del rumore del vento, scambio canale sinistro-destro e i controlli equalizzatore, limitatore e compressore.

④ Modalità preimpostate

Selezionate la modalità per impostare ampiezza stereo, equalizzazione e compressione per applicazioni specifiche. Per ulteriori dettagli, consultate l'argomento "Modalità preimpostate".

⑤ Guadagno del microfono

Regolate in funzione del volume della sorgente sonora. Controllate il misuratore durante le regolazioni per verificare che i livelli rientrino nella gamma prevista (indicata dall'area ombreggiata del misuratore di ingresso).





⑥ Ampiezza stereo

Consente di regolare l'ampiezza dell'area di ripresa.

Suggerimento: durante la regolazione, considerate la posizione del microfono e le dimensioni della sorgente sonora. Ad esempio, per la registrazione di un'orchestra o un ensemble di grandi dimensioni, è consigliabile un'ampia immagine stereo per ottenere una separazione più precisa dei vari strumenti. Altre applicazioni, come il parlato, richiedono un'ampiezza più limitata per migliorare la nitidezza e assicurare la reiezione del suono (rumore) ambientale.

Modalità preimpostate

Cinque modalità selezionabili ottimizzano le impostazioni di guadagno, ampiezza stereo, equalizzazione e compressione per soddisfare le vostre esigenze di registrazione. Impostate il livello del microfono e scorrete le modalità per trovare l'impostazione con il suono migliore. Quindi, regolate il livello se necessario.

Modalità	Applicazione	Caratteristiche
 Parlato	Ideale per captare il parlato	L'ampiezza stereo limitata assicura la reiezione del rumore di fondo, l'equalizzazione enfatizza nitidezza e ampiezza e la tenue compressione mantiene uniformi i livelli.
 Canto	Da utilizzare per captare esecuzioni vocali di solisti o gruppi	L'ampiezza stereo di livello medio con una lieve equalizzazione aggiunge ricchezza e nitidezza e produce un suono naturale.
 Piatta	Adatta a qualsiasi applicazione	Un segnale totalmente privo di elaborazione (non viene utilizzata alcuna impostazione di equalizzazione o compressione). Aggiunge flessibilità durante l'elaborazione dell'audio dopo la registrazione.
 Acustica	Adatta per applicazioni con strumenti acustici e musica a basso volume	L'ampiezza stereo di livello medio e la compressione limpida uniforma i picchi di volume e porta in primo piano i passaggi con volume più basso. L'impostazione dell'equalizzatore enfatizza i dettagli e produce un suono complessivo naturale.
 Banda	Da utilizzare per registrare gruppi musicali e sorgenti a volumi più alti	L'estesa ampiezza stereo aumenta la separazione tra le sorgenti e l'equalizzazione migliora ulteriormente la definizione riducendo le frequenze che possono rendere "affollato" il suono della strumentazione.

Impostazioni di registrazione

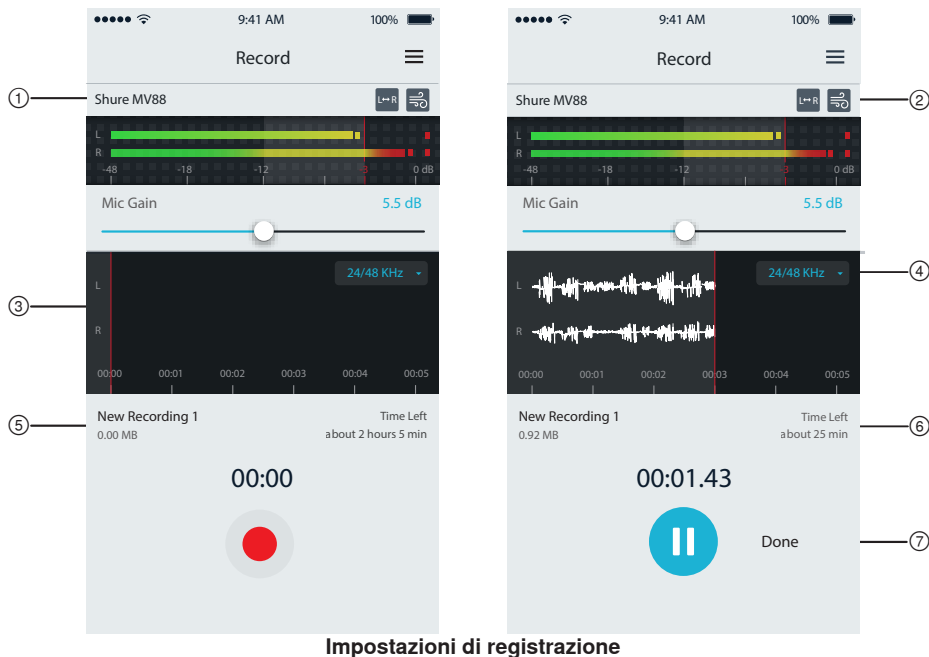

① Stato del dispositivo

Visualizza il nome del microfono per indicare che l'app ShurePlus MOTIV ha riconosciuto il microfono collegato.

② Visualizzazione delle funzioni avanzate

Visualizza le icone delle funzioni avanzate attualmente attivate.

③ Visualizzazione della registrazione

Visualizza la forma d'onda del suono durante la registrazione.

④ Selezione frequenza di campionamento e profondità di bit

Consente di visualizzare l'elenco a discesa e di selezionare una frequenza di campionamento e una profondità di bit.

⑤ Dettagli di registrazione

Il lato sinistro visualizza le proprietà del file registrato, come nome e dimensioni del file. Il lato destro visualizza il tempo di registrazione restante.

⑥ Pulsante di registrazione/messa in pausa

Un ampio pulsante per avviare e mettere in pausa la registrazione.

Nota: La dimensione massima del file è di 2 GB a registrazione (circa 2 ore di registrazione). Questo limite è stato applicato per ottimizzare le prestazioni dell'app. La registrazione a una frequenza di campionamento più bassa permette un tempo di registrazione continuata più lungo.

Impostazioni audio avanzate

Per visualizzare il menu delle impostazioni audio avanzate, utilizzate la barra a discesa situata sotto il misuratore di ingresso nell'app ShurePlus MOTIV per iPhone. Utilizzate il pulsante Avanzate per visualizzare il menu delle impostazioni audio avanzate quando usate la versione per iPad.

Selezione del diagramma polare (impostazioni stereo e mono)

Le impostazioni indicate di seguito controllano l'attività delle capsule microfoniche. In modalità di funzionamento mono, l'ampiezza stereo non è regolabile.

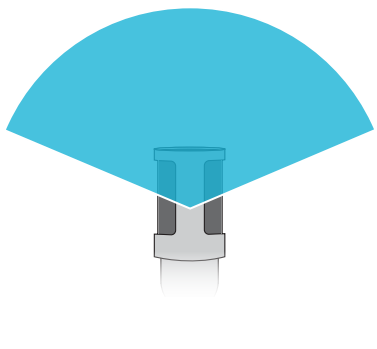
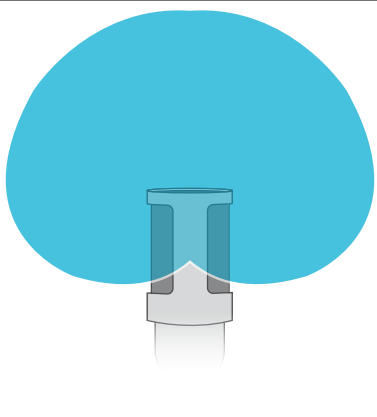
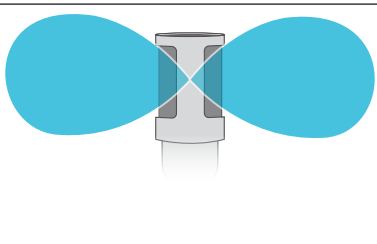
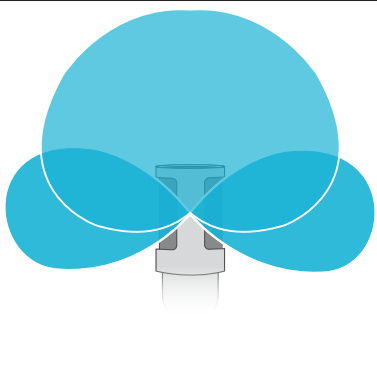
	Stereofonia	Parte anteriore = attivata Lati = attivati
	Cardioide mono	Parte anteriore = attivata Lati = disattivati
	Bidirezionale mono	Parte anteriore = disattivata Lati = attivati
	Modalità Mid-Side non elaborata	Consultate la descrizione completa per informazioni sull'uscita e sull'elaborazione.

Uscita Mid-Side non elaborata

Per migliorare la flessibilità post-elaborazione, utilizzate l'impostazione **RawMid-Side**. Fornisce un segnale a 2 canali con un'immagine stereo che può essere regolata anche dopo la registrazione dei brani:

Sinistra: cardioide (parte anteriore)

Destra: bidirezionale (lati)

L'impostazione **RawMid-Side** è destinata a essere utilizzata solo con applicazioni di registrazione audio, dotate di decoder a matrice stereo mid-side per l'interpretazione dei brani registrati come immagine stereo.

Decodifica e regolazione ampiezza stereo manuale

Se il software della workstation audio digitale (DAW) in uso non dispone di decoder mid-side, seguite questi passaggi per creare un'immagine stereo precisa:

1. Estraiete i segnali audio sinistro e destro dal file **RawMid-Side** a 2 canali, come singoli brani mono.
2. Create 3 brani audio vuoti:

- Primo brano Utilizzate il segnale audio (parte anteriore/cardioide) estratto **solo dal canale sinistro** come brano mono, spostato verso il **centro**.
- Secondo brano Utilizzate il segnale audio (laterale/bidirezionale) estratto **solo dal canale destro** come brano mono, spostato completamente verso **sinistra**.
- Terzo brano Copiate il segnale laterale/bidirezionale dal secondo brano. Spostate questo brano completamente verso **destra** e **invertite la fase**.

3. Raggruppate i brani laterali sullo stesso livello del volume, in modo da poterli regolare contemporaneamente. Aumentando il volume dei brani laterali, aumenta l'ampiezza stereo, mentre diminuendo il volume, l'ampiezza si restringe.

Suggerimento avanzato: l'utilizzo della compressione con un'impostazione di attacco rapido sui canali laterali mantiene i transienti (ovvero la prima parte di un suono, come quando una bacchetta della batteria percuote un piatto) verso il centro dell'immagine stereo, consentendo agli stessi di espandersi all'interno del campo stereo mentre il suono decade.

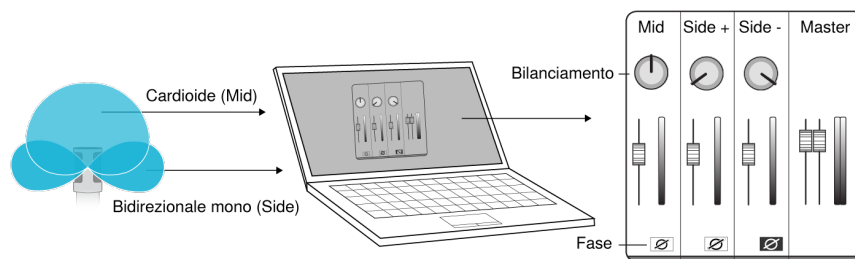

Decodifica manuale dell'audio mid-side non elaborato



Riduzione del rumore del vento

Questa funzione attiva un filtro con frequenza di taglio alle basse frequenze che riduce il rumore ambientale di fondo. Utilizzate l'antivento in schiuma poliuretana, fornito in dotazione, in combinazione con la riduzione del rumore del vento per rimediare ai rumori di fondo e a quelli provocati dalla pronuncia di consonanti esplosive (intense emissioni d'aria che colpiscono il microfono).

Per ridurre ulteriormente il rumore del vento, utilizzate il windjammer Rycote™ opzionale, che si colloca sopra l'antivento fornito in dotazione.

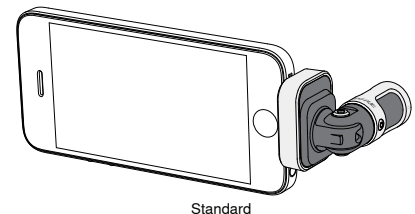

Standard



Scambio dei canali sinistro-destro

Durante la registrazione in modalità stereo, questa funzione scambia i canali audio sinistro e destro per far corrispondere esattamente l'immagine stereo al video. Questa operazione può essere necessaria per alcuni telefoni/tablet in cui la posizione del microfono è invertita.

Suggerimento: esaminate gli indicatori L e R sull'asta del microfono per stabilire se lo scambio è necessario.

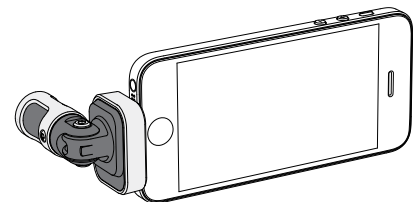

Scambio attivato

In questo esempio, lo scambio sinistro/destro deve essere attivato quando si ruota il telefono:



Equalizzatore, limitatore e compressore

La finestra delle funzioni avanzate consente di ottimizzare le impostazioni di equalizzatore, limitatore e compressore. Scorrete le modalità preimpostate per sentire le variazioni del DSP e regolate il suono.

Nota: l'equalizzazione che rientra nelle preimpostazioni non viene visualizzata. Nella finestra delle impostazioni delle funzioni avanzate viene visualizzata solo l'equalizzazione aggiuntiva selezionabile dall'utente.

Soluzione dei problemi

Problema	Soluzione
La luce del LED non è visibile	Il LED si trova sulla base dell'MV88. Poiché il connettore Lightning consente di inserire il microfono in uno dei due orientamenti, è possibile il telefono stia oscurando il LED. Rimuovete il microfono, ruotatelo e reinsertelo per controllare lo stato del microfono.
L'audio suona male	Controllate nell'angolo in alto a sinistra dell'applicazione che l'MV88 sia completamente inserito e sia stato riconosciuto. L'audio potrebbe provenire dal microfono incorporato.
La qualità dell'audio varia quando viene inserita una cuffia	Le cuffie con microfoni escludono l'MV88 come dispositivo audio. Utilizzate il cavo adattatore del controllo in cuffia per disattivare le interferenze dovute ad altri microfoni.
L'audio è distorto	Utilizzate il misuratore audio per assicurarvi che i picchi del volume rientrino nella gamma prevista. Se il livello raggiunge l'indicatore di picco rosso del misuratore di ingresso, abbassate il guadagno.
I canali stereo sinistro/destro non corrispondono al video	A seconda dell'orientamento del dispositivo iOS, potrebbe essere necessario attivare lo scambio sinistro-destro. Se l'audio è già stato registrato, lo scambio dei canali sinistro e destro può essere realizzato facilmente nella maggior parte dei software di editing audio e DAW.
L'MV88 è inserito, ma il misuratore del volume non registra alcun segnale.	Modificate l'impostazione della privacy del dispositivo iOS in SETTINGS > PRIVACY > MICROPHONE per concedere all'app ShurePlus MOTIV l'autorizzazione a utilizzare il microfono.

Frequenza di campionamento e profondità di bit

Le impostazioni di frequenza di campionamento e di attenuazione bit sono disponibili in un menu a discesa nel pannello di controllo dell'audio o del suono sul computer in uso. Potete regolare queste variabili in modo da soddisfare le vostre esigenze. Selezionate una frequenza di campionamento più bassa per registrazioni podcast, nelle quali è importante disporre di file di dimensioni ridotte per facilitarne lo scaricamento. Selezionate una frequenza di campionamento più alta per la musica e per ottenere registrazioni con maggiore dinamica.

Suggerimento: registrate a una frequenza di campionamento più alta e riducete al formato mp3 per ottenere un file di dimensioni gestibili con una qualità sonora più elevata.

Suggerimento per gli utenti del PC: assicuratevi che le impostazioni del microfono relative a frequenza di campionamento e numero di bit, indicate nel pannello di controllo del suono del computer, corrispondano ai rispettivi valori selezionati nel software in uso.

Requisiti di sistema e compatibilità

iOS	• iOS 8.0 e versioni successive
iPhone	• iPhone 5 • iPhone 5c • iPhone 5s • iPhone 6 • iPhone 6 Plus
iPod Touch	• di quinta generazione
iPad	• iPad quarta generazione • iPad Air • iPad Air 2
iPad Mini	• iPad Mini prima generazione • iPad Mini seconda generazione • iPad Mini terza generazione

Specifiche tecniche

Con certificazione MFI

Sì

Modalità DSP (preimpostate)

Parlato/Canto/Acustica/Alto volume/Piatta

Tipo di trasduttore

Cardioide (10 mm)/Capsula a condensatore bidirezionale (10 mm)

Diagramma polare

Stereo ad ampiezza regolabile/Bidirezionale mono/Cardioide mono/Mid-Side

Principio stereo

Mid-Side

Attenuazione bit

16-bit/24-bit

Frequenza di campionamento

44,1/48 kHz

Risposta in frequenza

20 Hz - 20,000 Hz

Intervallo guadagno regolabile

0 - +36 dB

Sensibilità

-37 dBFS/Pa ad 1 kHz [1] [2]

Livello di pressione sonora (SPL) massimo

120 dB di SPL [2]

Limitatore

Sì

Compressore

Sì

Equalizzatore

A 5 bande

Alimentazione

Alimentato tramite connettore Lightning

Alloggiamento

Costruzione interamente in metallo

Peso netto

40,5 g (1,43once)

Dimensioni

67 x 25 x 35 mm A x L x P

[1] 1 Pa=94 dB di SPL

[2]Con guadagno minimo, modalità piatta

Accessori

Accessori in dotazione

Antivento in schiuma poliuretana per MV88	AMV88-WS
Custodia da trasporto per MV88	AMV88-CC

Accessori opzionali

Windjammer Rycote per MV88	AMV88-FUR
----------------------------	-----------

Parti di ricambio

Antivento in schiuma poliuretana per MV88	AMV88-WS
Custodia da trasporto per MV88	AMV88-CC
Cavo adattatore del controllo in cuffia	95A13511

Omologazioni

Avviso per gli utenti

in base alle prove su di esso eseguite, si è determinata la conformità ai limiti relativi ai dispositivi digitali di Classe B, secondo la Parte 15 delle norme FCC. Tali limiti sono stati concepiti per fornire una protezione adeguata da interferenze pericolose in ambiente domestico. Questo apparecchio genera, utilizza e può irradiare energia a radiofrequenza e, se non installato ed utilizzato secondo le istruzioni, può causare interferenze dannose per le comunicazioni radio. Tuttavia, non esiste alcuna garanzia che, in una specifica installazione, non si verifichino interferenze. Se questo apparecchio causasse interferenze dannose per la ricezione dei segnali radio o televisivi, determinabili spegnendolo e riaccendendolo, si consiglia di tentare di rimediare all'interferenza tramite uno o più dei seguenti metodi:

- Modificate l'orientamento dell'antenna ricevente o spostatela.
- aumentate la distanza tra l'apparecchio ed il ricevitore;
- collegate l'apparecchio ad una presa inserita in un circuito diverso da quello a cui è collegato il ricevitore;
- Per qualsiasi problema rivolgetevi al rivenditore o ad un tecnico radio/TV qualificato.

Etichetta di conformità alla norma ICES-003 della IC in Canada: CAN ICES-3 (B)/NMB-3(B)

Nota: La verifica della conformità presuppone che vengano impiegati i cavi in dotazione e raccomandati. Utilizzando cavi non schermati si possono compromettere le prestazioni relative alla compatibilità elettromagnetica.

Questo prodotto è conforme ai requisiti essenziali specificati nelle direttive pertinenti dell'Unione europea ed è contrassegnabile con la marcatura CE.

La Dichiarazione di conformità CE è reperibile sul sito: www.shure.com/europe/compliance

Rappresentante europeo autorizzato:
Shure Europe GmbH
Sede per Europa, Medio Oriente e Africa
Ufficio: EMEA Approval
Jakob-Dieffenbacher-Str. 12
75031 Eppingen, Germania
N. di telefono: 49-7262-92 49 0
Fax: 49-7262-92 49 11 4
E-mail: info@shure.de

	적합등록번호 (MSIP Certification no.) : MSIP-REM-SHU-MV88
	기기 명칭 (Product Type) : 디지털 마이크 (Digital microphone)
	모델명 (Model Name) : MV88
	신청인/제조업체/원산지 (Manufacturer/COO) : Shure Electronics Co., Ltd. / China
	수입업체 (Importer) : 삼아프로사운드(주) (Sama ProSound Co., Ltd.)

Le diciture "Made for iPod", "Made for iPhone" e "Made for iPad" indicano che un accessorio elettronico è stato progettato in modo da collegarsi espressamente all'iPod, all'iPhone o all'iPad, rispettivamente e che è stato certificato dallo sviluppatore conforme alle norme sulle prestazioni Apple. Apple non è responsabile del funzionamento di questo dispositivo né della sua conformità alle prescrizioni di sicurezza e alle normative. Tenete presente che l'utilizzo di questo accessorio con un dispositivo iPod, iPhone o iPad potrebbe incidere sulle prestazioni in modalità wireless.

iPad, iPhone, iPod, iPod classic, iPod nano, iPod touch e Retina sono marchi commerciali di Apple Inc., registrati negli Stati Uniti e in altri paesi. iPad Air e iPad mini sono marchi commerciali di Apple Inc. Il marchio "iPhone" è utilizzato su licenza di Aiphone K.K.

Mac® e Lightning® sono marchi registrati di Apple Inc.

Microfone de Condensador Estéreo de Captação Lateral (Mid-Side) para iOS

MV88

O Shure MV88 é um microfone de condensador de qualidade profissional que é conectado diretamente ao dispositivo Apple iOS usando um conector Lightning®. As duas cápsulas de microfone são arranjadas em uma configuração de captação lateral (Mid-Side) para proporcionar uma imagem estéreo ajustável, adequada para capturar grande variedade de fontes, inclusive música e fala. O aplicativo ShurePlus® MOTIV permite aos usuários personalizar o som com um modo predefinido de processamento digital de sinal (DSP), ajuste do ganho e controle da largura do estéreo.

Recursos

Um Microfone Estéreo de Captação Lateral (Mid-Side)

A técnica clássica do microfone estéreo de captação lateral (mid-side) utiliza duas cápsulas coincidentes: uma cardioide apontada diretamente para a fonte e uma bidirecional apontada para os lados. Essa configuração permite que o usuário ajuste a largura do estéreo e proporciona excelente compatibilidade de mono.

Operação Plug and Play

O MV88 é compatível com qualquer dispositivo iOS equipado com um conector Lightning. O aplicativo gratuito ShurePlus MOTIV proporciona controles flexíveis para adaptar o som a virtualmente qualquer ambiente.

Compacto e Durável

O MV88, de construção totalmente metálica, é leve e pequeno o bastante para ser levado a qualquer lugar. Da mesma forma que todos os produtos Shure, o MV88 passa por rigorosos testes de qualidade para garantir a confiabilidade no campo.

Controle Flexível Através do Aplicativo ShurePlus MOTIV

O aplicativo ShurePlus MOTIV controla configurações do microfone tais como ganho, largura do estéreo e modos predefinidos e pode operar como um aplicativo de gravação.

Configuração Rápida

O MV88 é compatível com os dispositivos móveis que possuem um conector Lightning.

1. Conecte o microfone ao conector Lightning do dispositivo iOS.

O LED na base do MV88 acende quando um aplicativo de áudio ou o aplicativo de gravação ShurePlus MOTIV é aberto e seleciona o MV88.

Observação: O conector Lightning reversível permite que o MV88 seja instalado em qualquer orientação.

2. Instale e abra o aplicativo ShurePlus MOTIV.

O ShurePlus MOTIV controla o microfone e permite gravação instantânea.

3. Verifique o áudio e ajuste as configurações com o aplicativo ShurePlus MOTIV dentro das configurações do MV88.

Selecione um modo predefinido ou ajuste manualmente o ganho do microfone e a largura do estéreo para otimizar as gravações de áudio. Consulte o tópico "Configurações de Áudio Avançadas" para obter mais informações sobre configurações de áudio adicionais como compressão, equalização e mais.

4. Coloque seu dispositivo no Modo Avião e em Não Incomode antes de gravar.

Isso permite gravar áudio sem interrupções causadas por ligações telefônicas ou notificações de aplicativos.

5. Use o aplicativo ShurePlus MOTIV integrado ou um aplicativo de gravação de terceiros para começar a gravar.

O microfone mantém todas as configurações do aplicativo ShurePlus MOTIV. É possível fazer ajustes durante a gravação, mas para evitar erros audíveis, teste as configurações antes de gravar.

O Projeto do Microfone MV88

O MV88 contém duas cápsulas: uma cápsula possui padrão cardioide, que capta o som diretamente na frente do microfone. A outra é bidirecional e captura o som dos lados esquerdo e direito.

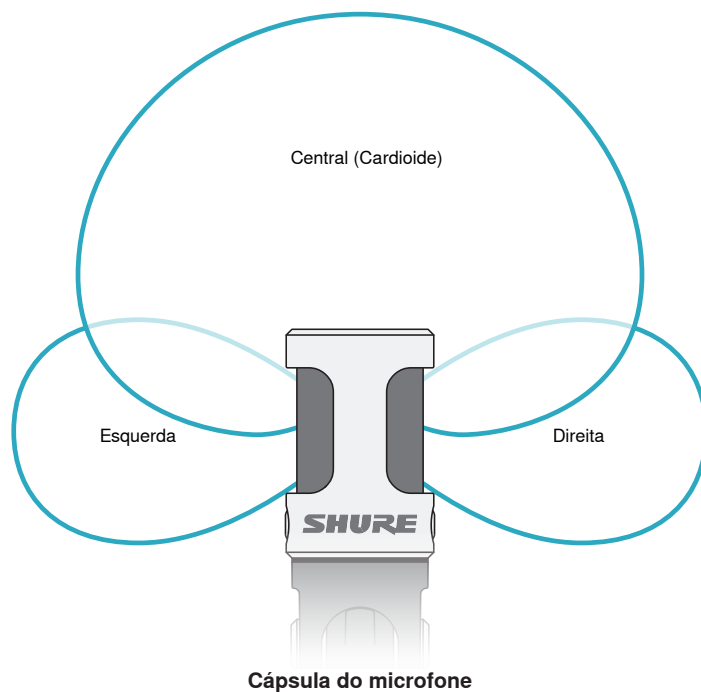

Ajuste do Microfone

Para obter gravações estéreo precisas em qualquer posição, a parte dianteira do microfone deve ser apontada para a fonte sonora com os lados voltados para a orientação adequada. Use os indicadores L e R no barril do microfone para assegurar o posicionamento correto.

Observação: O recurso Inversão de Canal Esquerdo-Direito permite comutar a orientação no microfone se a inversão for necessária.

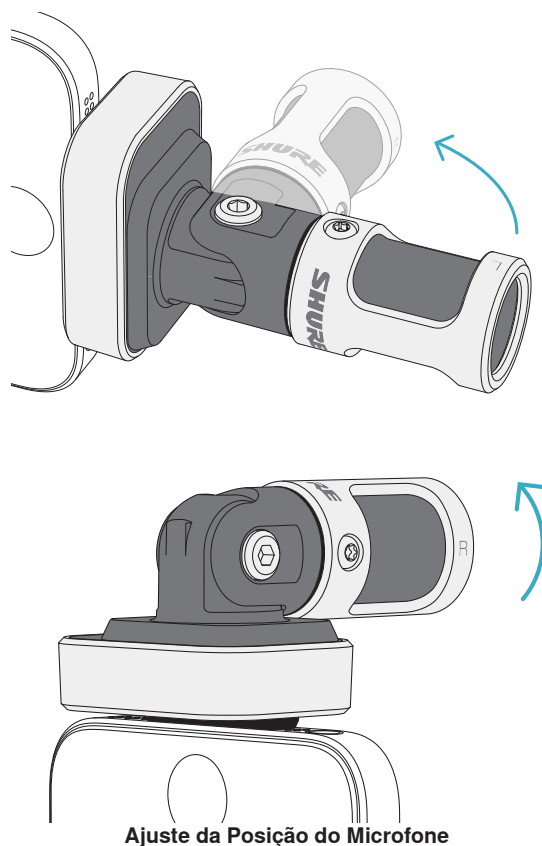

O microfone gira, e o barril pode ser girado 90° para obter o posicionamento desejado.

Direcionamento do Microfone

Esta seção sugere posições do microfone para casos de uso típicos. Lembre-se de que há várias maneiras eficazes de gravar determinada fonte. Teste o posicionamento e configurações do microfone para descobrir a melhor opção.

Dica: Para assegurar a orientação de estéreo correta do microfone com uma olhada, verifique se o nome Shure está claramente visível na parte superior do microfone. Se o nome não estiver visível, gire o barril 90°.

Gravação de Áudio

O fone ou tablet pode ser usado em qualquer posição. Aponte a parte dianteira do microfone para a fonte com os lados esquerdo e direito virados para o sentido apropriado.

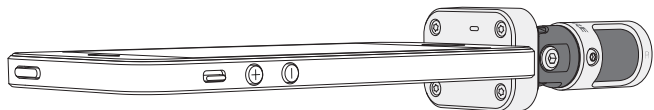

Retrato (Vertical)

Aponte a parte dianteira do microfone para a fonte. O microfone pode ser montado em qualquer orientação do MV88 com o conector Lightning, portanto certifique-se que os lados esquerdo e direito estão virados para o sentido correto.

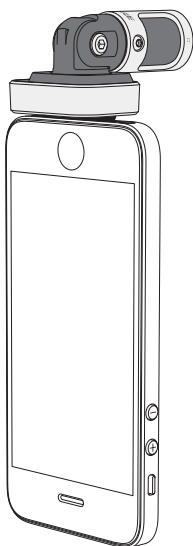

Paisagem (Horizontal)

Aponte a parte dianteira do microfone para a fonte. O microfone pode ser conectado em qualquer orientação com conector Lightning, portanto certifique-se que os lados esquerdo e direito do MV88 estejam virados para o sentido correto.

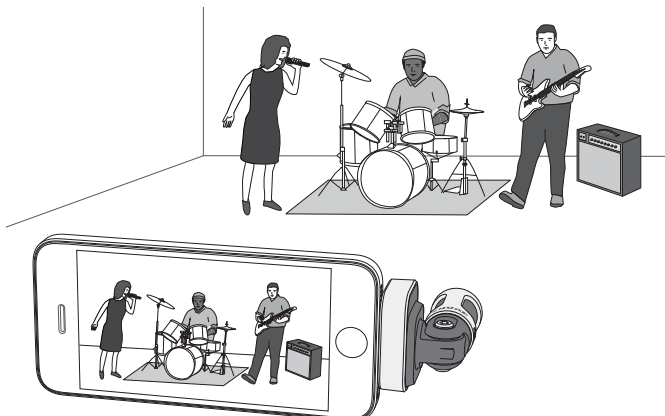

Áudio de Entrevista (Sobre uma Mesa)

Ponha o dispositivo de gravação sobre uma superfície plana com um lado do microfone apontado para o sujeito e o outro apontado para o entrevistador. Selecione **MONOBIDIRECTIONAL** predefinido no aplicativo ShurePlus MOTIV.

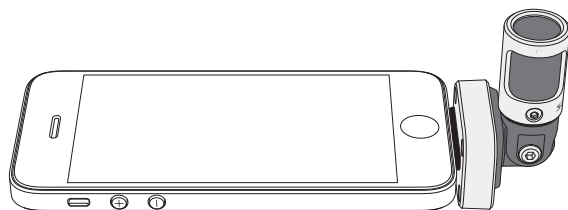

Vídeo de Entrevista

Para capturar as vozes de ambos, o sujeito (na câmera) e do entrevistador (fora da câmera), selecione o **MONOBIDIRECTIONAL** predefinido no aplicativo ShurePlus MOTIV. Posicione o microfone com os lados esquerdo e direito virados para cada pessoa.

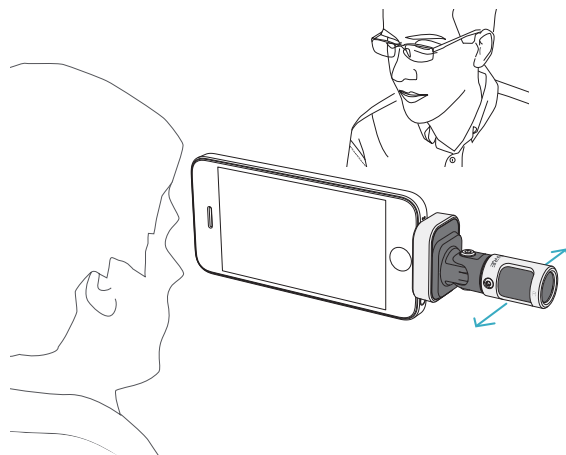

Auto-gravação (Voz)

Ponha o dispositivo sobre uma superfície plana e incline o microfone para a sua boca. Selecione o **MONO CARDIOID** predefinido no aplicativo ShurePlus MOTIV para reduzir o ruído ambiente.

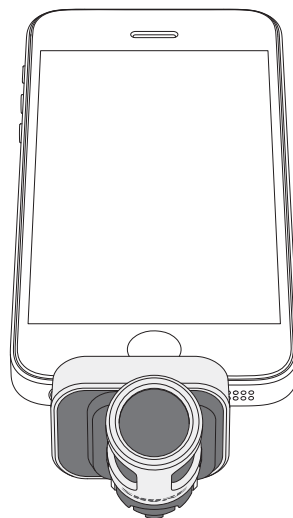

Uso com Fones de Ouvido

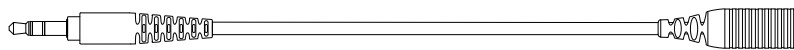

Cabo Adaptador do Monitor do Fone de Ouvido

Use o cabo adaptador do monitor do fone de ouvido pelos seguintes motivos:

- Você precisa de uma conexão mais prática para a entrada de fone de ouvido no seu aparelho de gravação. O cabo acomoda fones de ouvido com conectores maiores.
- Você deseja desativar o microfone em linha em seus fones de ouvido. O cabo assegura que o som gravado provém somente do MV88 e não do microfone em linha dos seus fones de ouvido.

O Aplicativo ShurePlus MOTIV

O aplicativo ShurePlus MOTIV controla as configurações do microfone para otimizar o desempenho em usos específicos.

Dica: Configure o dispositivo para Modo Avião e Não Incomode para evitar interrupções na gravação causadas por chamadas telefônicas, mensagens de texto ou alertas.

Ajuste do Microfone

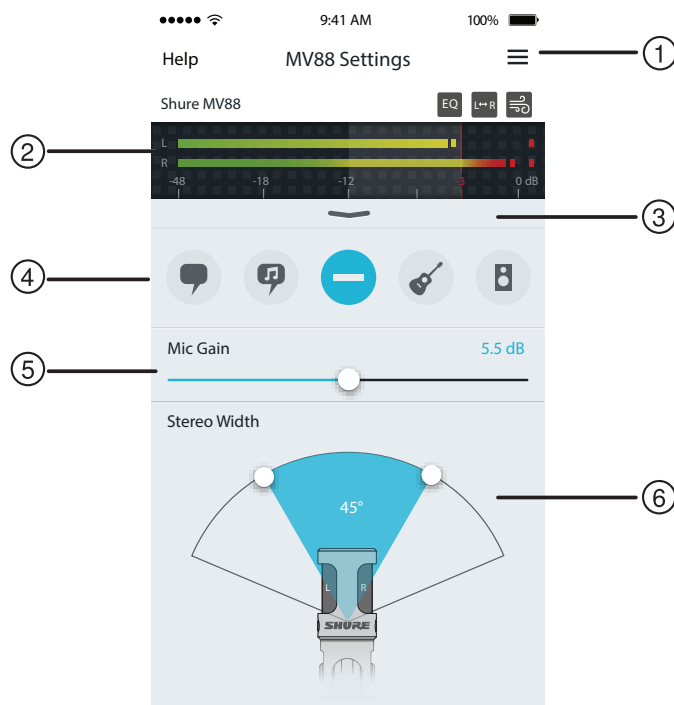

Configurações do Microfone

① Menu

Selecione o menu para acessar a janela de gravação, as gravações salvas, as configurações do MV88 e as janelas de preferências

② Medidor de Entrada

Exibe a intensidade do sinal de entrada. Os picos mais altos devem atingir a faixa alvo (indicada por uma região sombreada).

③ Recursos Avançados

Use a barra suspensa para exibir os recursos de áudio avançados incluindo seleção da cápsula, redução do vento, inversão esquerda-direita e controles do equalizador, limitador e compressor.

④ Modos Predefinidos

Selecione seu modo para definir largura do estéreo, equalização e compressão para aplicações específicas. Consulte o tópico "Modos Predefinidos" para obter mais detalhes.

⑤ Ganho do Microfone

Ajuste para corresponder ao volume da fonte sonora. Monitore o medidor ao fazer ajustes para assegurar que os níveis estejam na faixa-alvo (indicada pela região sombreada no medidor de entrada).





⑥ Largura do Estéreo

Ajusta a largura da área de captação do microfone estéreo.

Dica: Considere a localização do microfone e o tamanho da fonte sonora ao ajustar a largura. Por exemplo, uma gravação de orquestra grande ou de grupos será beneficiada por uma imagem de estéreo larga para obter maior separação entre os instrumentos. Outras aplicações, como voz, serão beneficiadas por largura estreita para obter maior clareza e rejeição do som ambiente (sala).

Modos Predefinidos

Cinco modos selecionáveis otimizam as configurações do ganho, largura do estéreo, equalização e compressão para atender às suas necessidades de gravação. Ajuste o nível do microfone e navegue pelos modos para encontrar qual deles proporciona o melhor som. Em seguida, ajuste o nível se necessário.

Modo	Aplicação	Características
 Discursos	Ideal para a captura de voz	Uma largura de estéreo estreita para rejeitar o ruído de fundo, uma configuração de equalização para enfatizar nitidez e volume, e compressão suave para manter os níveis consistentes.
 Canto	Use para capturar apresentações vocais solo ou de grupos	Largura de estéreo média com equalização sutil para enriquecer e aumentar a nitidez de um som natural.
 Flat	Adequado para qualquer aplicação	Um sinal não processado (nenhuma configuração de equalização ou compressão usada). Aumenta a flexibilidade ao processar o áudio após a gravação.
 Acústico	Ideal para instrumentos acústicos e aplicações com música calma	Uma largura de estéreo média e compressão transparente para suavizar os picos de volume e proporcionar passagens calmas. A configuração de equalizador destaca detalhes e proporciona um som natural no todo.
 Banda	Use ao gravar uma banda e fontes altas	Uma largura de estéreo ampla para aumentar a separação entre as fontes com equalização para melhorar ainda mais a definição reduzindo as frequências que podem fazer a instrumentação parecer congestionada.

Configurações de Gravação

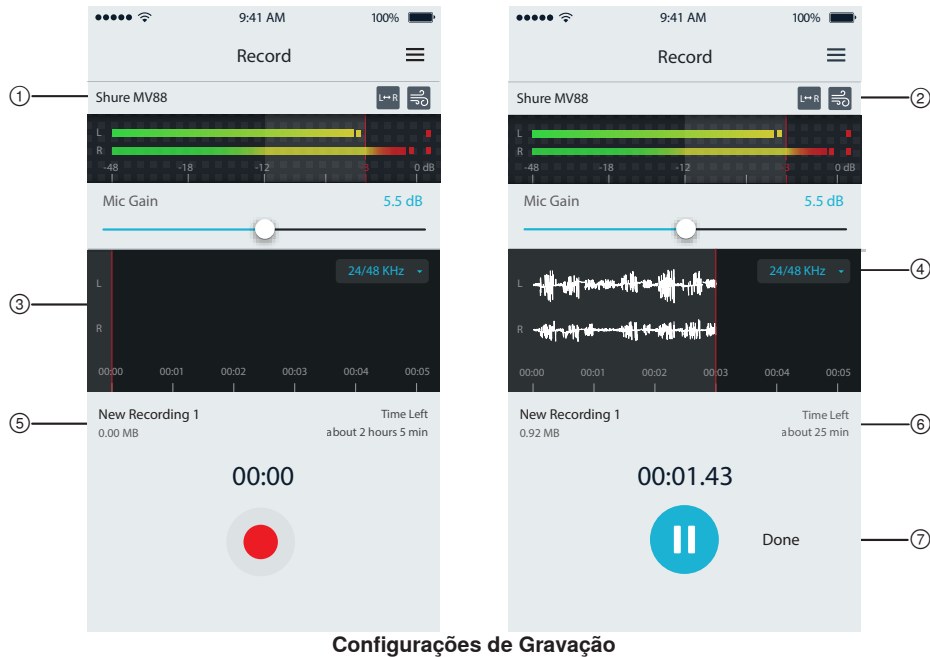

① Status do Dispositivo

Exibe o nome do microfone para indicar que o aplicativo ShurePlus MOTIV reconhece o microfone conectado.

② Mostrador de Recursos Avançados

Exibe os ícones dos recursos avançados atualmente ativos.

③ Mostrador de Gravação

Exibe a forma de onda do som durante a gravação.

④ Taxa de Amostragem e Intensidade de Bits

Puxe para baixo e selecione uma taxa de amostragem e intensidade de bits

⑤ Detalhes da Gravação

O lado esquerdo exibe as propriedades do arquivo gravado, como o nome e tamanho do arquivo. O lado direito exibe o tempo de gravação restante.

⑥ Botão Gravar/Pausar

Um botão grande para ativar a gravação ou pausar.

Observação: O tamanho máximo de arquivo para uma gravação é de 2 GB, que resulta em aproximadamente 2 horas de gravação. Este limite foi estabelecido para maximizar o desempenho do aplicativo. Gravar com uma taxa de amostragem menor permite um tempo de gravação maior e ininterrupto.

Configurações de Áudio Avançadas

Para exibir o menu de configurações de áudio avançadas, use a barra suspensa localizada abaixo do medidor de entrada na tela do aplicativo ShurePlus MOTIV para iPhone. Use o botão Avançado para exibir as configurações avançadas de áudio ao usar a versão para iPad.

Seleção de Padrão Polar (Configurações para Estéreo e Mono)

As seguintes configurações controlam a atividade da cápsula do microfone. Ao operar em um modo mono, a largura do estéreo não é ajustável.

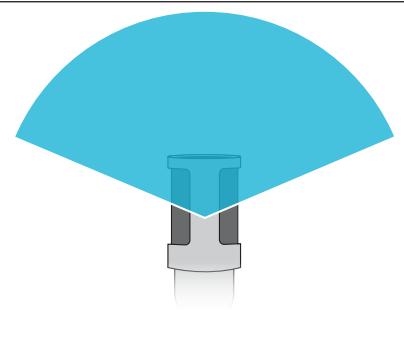
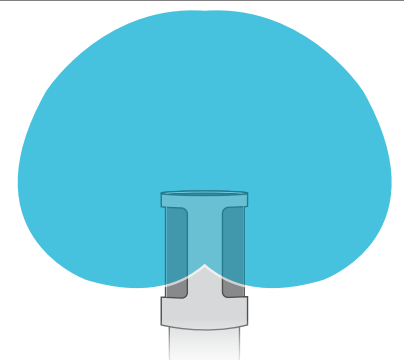
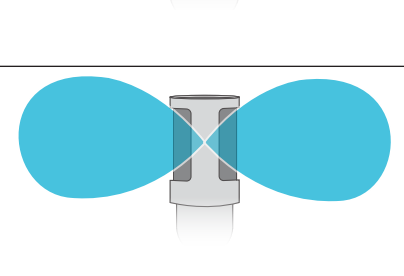
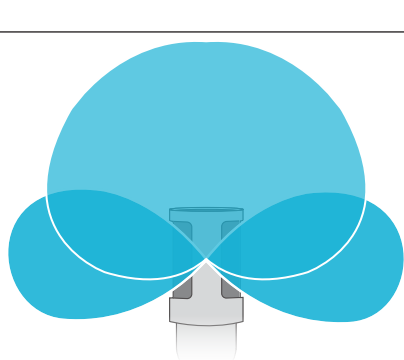
	Estéreo	Dianteira = Ligado Lados = Ligados
	Mono Cardioide	Dianteira = Ligado Lados = Desligados
	Mono Bidirecional	Dianteira = Desligado Lados = Ligados
	Mid-Side bruta	Consulte a descrição completa para obter informações sobre a saída e o processamento.

Saída da Captura Lateral (Mid-Side) Bruta

Para aumentar a flexibilidade após o processamento use a configuração **RawMid-Side**. Essa configuração libera um sinal de 2 canais com uma imagem estéreo que pode ser ajustada mesmo após a gravação das faixas:

Esquerda: Cardioide (dianteira)

Direita: Bidirecional (lados)

A configuração **RawMid-Side** destina-se somente ao uso com aplicativos de gravação de áudio que tenham decodificador de matriz estéreo de captura lateral (mid-side) para interpretar as faixas gravadas como imagem estéreo.

Decodificação Manual e Ajuste da Largura do Estéreo

Se o software da estação de trabalho de áudio digital (DAW) não tiver decodificador de captura lateral (mid-side), utilize estas etapas para criar uma imagem estéreo precisa:

1. Extraia os sinais de áudio esquerdo e direito do arquivo **RawMid-Side** de 2 canais como faixas mono individuais.
2. Crie 3 faixas de áudio em branco:
 - Primeira faixa Use o sinal de áudio (dianteiro/cardioide) do **canal esquerdo somente** como uma faixa mono, girada para o **centro**.
 - Segunda faixa Use o sinal de áudio (lado/bidirecional) do **canal direito somente** como uma faixa mono, girada totalmente para a **esquerda**.
 - Terceira faixa Copie o sinal do lado/bidirecional da segunda faixa. Gire totalmente essa faixa para a **direita e inverta a fase**.
3. Agrupe as faixas dos lados com o mesmo nível de volume para que possam ser ajustadas simultaneamente. Aumentar o volume das faixas dos lados aumenta a largura do estéreo e diminuir seus volumes estreita a largura.

Dica avançada: Usando compressão com uma configuração de ataque rápido em um lado mantém os transientes (a primeira parte de um som, como o observado quando a baqueta de bateria bate em um prato) na direção do centro da imagem estéreo e permite que se expandam no campo do estéreo à medida que o som diminui.

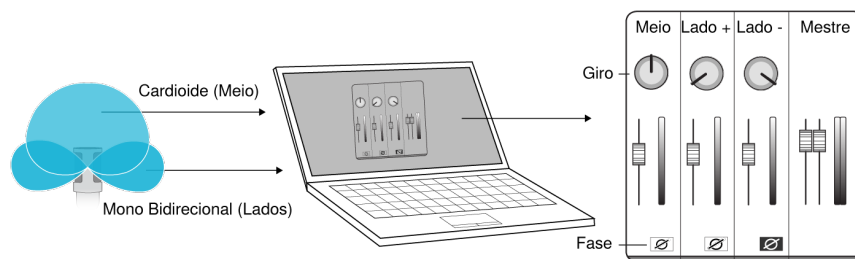

Decodificação Manual e Áudio de Captura Lateral (Mid-Side) Bruto



Redução do Ruído de Vento

Isso ativa um filtro passa-baixas que reduz o ronco causado pelo ruído ambiente. Use a windscreen de espuma incluída em combinação com a redução de vento para compensar o ronco e sons oclusivos (estouros do ar que atingem o microfone).

Para reduzir ainda mais o ruído do vento, use o Windjammer Rycote™ opcional, que adapta-se sobre a windscreen de espuma incluída.

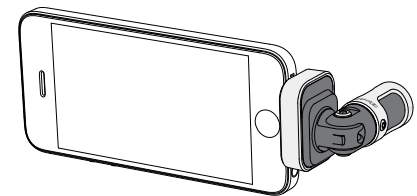

Padrão



Inversão de canais esquerdo-direito

Ao gravar em estéreo, este recurso vira os canais de áudio esquerdo e direito para corresponder corretamente a imagem estéreo ao vídeo. Isso pode ser necessário em certas posições do telefone/tablet em que o microfone está invertido.

Dica: observe os indicadores L e R no barril do microfone para determinar se a inversão é necessária.

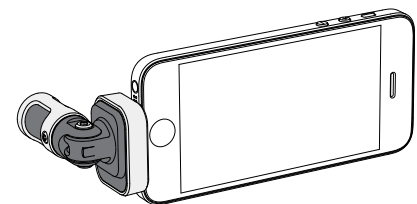

Inversão ativada

Neste exemplo, a inversão esquerda/direita deve ser ativada quando o telefone for girado:



Equalizador, Limitador e Compressor

A janela de configurações avançadas permite fazer ajuste fino das configurações do equalizador, limitador e compressor. Navegue nos modos predefinidos para ouvir as mudanças no DSP e ajuste o botão giratório em seu som.

Observação: A equalização nas predefinições não será exibida. Somente a equalização adicional que pode ser selecionada pelo usuário é exibida na janela de configurações de recursos avançados.

Solução de Problemas

Problema	Solução
A luz do LED não está visível	O LED está localizado na base do MV88. Como o conector Lightning permite que o microfone seja inserido com qualquer orientação, pode ser que o microfone esteja obstruindo o LED. Remova o microfone, vire e insira novamente para verificar o status do microfone.
O som do áudio é ruim	Verifique no canto superior esquerdo do aplicativo se o MV88 foi totalmente conectado e se foi reconhecido. O áudio pode ser proveniente do microfone integrado.
A qualidade do áudio muda quando um fone de cabeça é conectado	Fones de cabeça com microfone substituem o MV88 como o dispositivo de áudio. Use o cabo adaptador do monitor do fone de ouvido incluído para desativar a interferência de outros microfones.
O áudio está distorcido	Use o medidor de áudio para garantir que os picos de volume estejam dentro da faixa-alvo. Se o nível estiver atingindo um indicador de pico vermelho no medidor da entrada, diminua o ganho.
Os canais estéreo esquerdo/direito não correspondem ao vídeo	Dependendo da orientação do dispositivo iOS, pode ser necessário ativar a Inversão esquerda-direita. Se o áudio já tiver sido gravado, a inversão dos canais esquerdo e direito pode ser feita com facilidade através do software da maioria das DAWs e de edição de áudio.
O MV88 está conectado, mas o medidor de volume não registra um sinal.	Edite a configuração de privacidade do dispositivo iOS em SETTINGS > PRIVACY > MICROPHONE para dar ao aplicativo ShurePlus MOTIV permissão para usar o microfone.

Taxa de Amostragem e Intensidade de Bits

As configurações Taxa de Amostragem e Intensidade de Bits são encontradas em um menu suspenso no painel de controle de áudio ou som do seu computador. Essas variáveis podem ser ajustadas de acordo com as suas necessidades. Selecione uma taxa de amostragem menor para a gravação de podcasts, quando é importante ter um arquivo menor, para facilitar os downloads. Selecione uma taxa de amostragem maior para música e gravações mais dinâmicas.

Dica: Grave em uma taxa de amostragem maior e selecione M4A para obter um arquivo com a melhor qualidade de som em um tamanho de fácil manipulação.

Dica para os usuários de PC: Certifique-se que as configurações da taxa de amostragem e profundidade de bits do microfone, encontradas no painel de controle do som no computador, correspondam à taxa de amostragem e profundidade de bits selecionadas em seu software.

Requisitos de Sistema e Compatibilidade

iOS	<ul style="list-style-type: none">• iOS 8.0 e superior
iPhone	<ul style="list-style-type: none">• iPhone 5• iPhone 5c• iPhone 5s• iPhone 6• iPhone 6 Plus
iPod Touch	<ul style="list-style-type: none">• 5ª geração
iPad	<ul style="list-style-type: none">• iPad 4ª geração• iPad Air• iPad Air 2
iPad Mini	<ul style="list-style-type: none">• iPad Mini 1ª geração• iPad Mini 2ª geração• iPad Mini 3ª geração

Especificações

Certificação MFi

Sim

Modos DSP (Predefinições)

Fala/Canto/Acústico/Alto/Plano

Tipo de transdutor

Cardióide (10 mm)/Cápsula do Condensador Bidirecional (10 mm)

Padrão polar

Largura de estéreo ajustável/Mono Bidirecional/Mono Cardioide/Mid-Side

Princípio do Estéreo

Mid-Side

Profundidade de bit

16 bits/24 bits

Taxa de amostragem

44,1/48 kHz

Resposta a Frequências

20 Hz a 20,000 Hz

Intervalo de ganho ajustável

0 a +36 dB

Sensibilidade

-37 dBFS/Pa a 1 kHz [1] [2]

SPL máximo

120 dB SPL [2]

Limitador

Sim

Compressor

Sim

Equalizador

5-bandas

Requisitos de Alimentação Elétrica

Alimentação por meio de conector Lightning

Alojamento

Estrutura Inteiramente em Metal

Peso Líquido

40,5 g (1,43oz.)

Dimensões

67 x 25 x 35 mm A x L x P

[1] 1 Pa=94 dB SPL

[2]Com Ganho Mínimo, Modo Flat

Acessórios

Acessórios Inclusos

Tela protetora de espuma do MV88	AMV88-WS
Estojo para transporte do MV88	AMV88-CC

Acessórios Opcionais

Windjammer Rycote para o MV88	AMV88-FUR
-------------------------------	-----------

Peças de reposição

Tela protetora de espuma do MV88	AMV88-WS
Estojo para transporte do MV88	AMV88-CC
Cabo Adaptador do Monitor do Fone de Ouvido	95A13511

Certificações

Informações para o usuário

Este equipamento foi testado e está de acordo com os limites para um dispositivo digital Classe B, segundo a Parte 15 das Normas do FCC. Estes limites foram projetados para fornecer razoável proteção contra interferência prejudicial em uma instalação residencial. Este equipamento gera, usa e pode irradiar energia de radiofrequência e, se não for instalado e usado conforme as instruções, pode causar interferência prejudicial às comunicações de rádio. Entretanto, não há garantias de que não ocorrerão interferências em uma determinada instalação. Se este equipamento causar interferência prejudicial à recepção de rádio ou televisão, o que pode ser determinado ao desligar e ligar o equipamento, o usuário deve tentar corrigir a interferência tomando uma das seguintes medidas:

- Reoriente ou mude de lugar a antena receptora.
- Aumente a distância entre o equipamento e o receptor.
- Conecte o equipamento a uma tomada de um circuito diferente do circuito da tomada onde o receptor está conectado.
- Consulte o fabricante do equipamento ou um técnico de rádio/televisão experiente.

Selo de Conformidade ICES-003 da Indústria Canadense CAN ICES-3 (B)/NMB-3(B)

Observação: O teste é baseado no uso dos tipos de cabos recomendados e fornecidos. O uso de outros tipos de cabos que não blindados (telados) pode degradar o desempenho da compatibilidade eletromagnética.

Atende a todos os requisitos essenciais das Diretivas Europeias relevantes e pode exibir a marca CE.

A Declaração de Conformidade da CE pode ser obtida em: www.shure.com/europe/compliance

Representante Autorizado Europeu:
Shure Europe GmbH
Headquarters Europe, Middle East & Africa
Department: EMEA Approval
Jakob-Dieffenbacher-Str. 12
75031 Eppingen, Alemanha
Telefone: 49-7262-92 49 0
Fax: 49-7262-92 49 11 4
E-mail: info@shure.de

	적합등록번호 (MSIP Certification no.) : MSIP-REM-SHU-MV88
	기기 명칭 (Product Type) : 디지털 마이크 (Digital microphone)
	모델명 (Model Name) : MV88
	신청인/제조업체/원산지 (Manufacturer/COO) : Shure Electronics Co., Ltd. / China
	수입업체 (Importer) : 삼아프로사운드(주) (Sama ProSound Co., Ltd.)

“Made for iPod” (Fabricado para iPod), “Made for iPhone” (Fabricado para iPhone) e “Made for iPad” (Fabricado para iPad) significam que o acessório eletrônico foi projetado especificamente para ser conectado ao iPod, iPhone ou iPad, respectivamente, e foi certificado pelo desenvolvedor para atender os padrões de desempenho da Apple. A Apple não é responsável pela operação deste dispositivo ou de que ele cumpra normas de segurança e regulatórias. Observe que o uso deste acessório com o iPod, iPhone ou iPad pode afetar o desempenho sem fio.

iPad, iPhone, iPod, iPod classic, iPod nano, iPod touch, e Retina são marcas comerciais da Apple Inc., registradas nos EUA e em outros países. iPad Air e mini-iPad são marcas comerciais da Apple Inc. A marca iPhone é usado com uma licença da Aiphone K.K.

Mac® e Lightning® são marcas registradas da Apple Inc.

Конденсаторный Mid-Side iOS-стереомикрофон

MV88

Shure MV88 — конденсаторный микрофон профессионального качества, подключаемый непосредственно к устройству Apple iOS через разъем Lightning®. Две микрофонные капсулы расположены в конфигурации Mid-Side (центральная – боковая), что дает регулируемое стереоизображение звука и пригодно для приема разнообразных источников, включая музыку и речь. Приложение ShurePlus® MOTIV дает пользователю возможность модифицировать звук посредством выбора предварительной настройки цифровой обработки звука (DSP), регулирования усиления и управления шириной стерео.

Основные особенности

Конденсаторный Mid-Side стереомикрофон

В классическом стереомикрофоне, построенном на основе технологии mid-side, используются две совмещенные капсулы: одна кардиоидная, направляемая прямо на источник, и вторая двунаправленная, обращенная в стороны. Эта конфигурация позволяет регулировать ширину стерео и обеспечивает прекрасную моносовместимость.

Автоматическое конфигурирование про подключении

MV88 совместим с любым устройством iOS, оборудованным разъемом Lightning. Бесплатное приложение ShurePlus MOTIV обеспечивает гибкое управление, адаптирующее звук практически к любым внешним условиям.

Компактность и надежность

MV88 выполнен целиком из металла, мало весит и обладает малыми размерами, что позволяет носить его где угодно. Как и все изделия Shure, MV88 проходит строжайшую проверку качества, что гарантирует его эксплуатационную надежность.

Гибкость управления посредством приложения ShurePlus MOTIV

Приложение ShurePlus MOTIV управляет настройками микрофона — усилением, шириной стерео и режимами предварительной настройки — и может выполнять звукозапись.

Быстрая настройка

MV88 совместим с мобильными устройствами, оборудованными разъемом Lightning.

1. Подключите микрофон к разъему Lightning устройства iOS.

Когда аудиоприложение или приложение записи ShurePlus MOTIV откроется и выберет MV88, на основании MV88 загорится светодиод.

Примечание. Реверсивный разъем Lightning позволяет подключить MV88 в любой ориентации.

2. Установите и откройте приложение ShurePlus MOTIV.

ShurePlus MOTIV управляет микрофоном и обеспечивает немедленную запись.

3. Проверьте звук и откорректируйте настройки MV88 посредством настроек приложения ShurePlus MOTIV.

Выберите режим предварительной настройки или настройте ручную усиление микрофона и ширину стерео, чтобы оптимизировать аудиозапись. Подробные сведения о дополнительных аудионастройках, таких как сжатие, частотная коррекция и т.д. см. раздел «Расширенные аудионастройки».

4. Перед записью установите для устройства параметры Режим самолета и Не беспокоить.

Это позволяет записывать звук без прерывания из-за телефонных звонков или получения уведомлений приложения.

5. Начните запись при помощи встроенного приложения ShurePlus MOTIV или другого приложения для аудиозаписи.

Микрофон сохранит все настройки, выполненные из приложения ShurePlus MOTIV. Настраивать можно и во время записи, но во избежание слышимых артефактов проверяйте настройки перед записью.

Конструкция микрофона MV88

Микрофон MV88 состоит из двух капсул: одна имеет кардиоидную диаграмму направленности и принимает звук непосредственно перед микрофоном. Вторая — двунаправленная, принимает звук с левой и правой сторон.

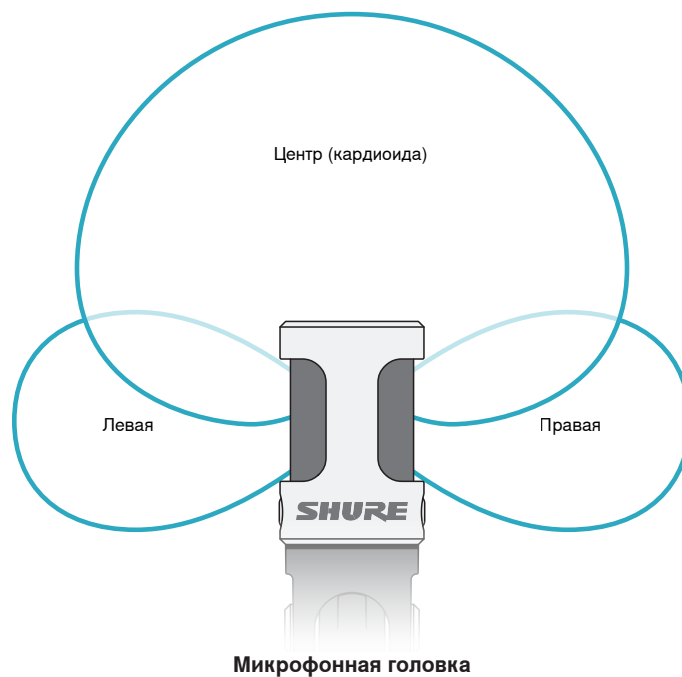

Регулировка микрофона

Для получения точной стереозаписи в любом положении передняя сторона микрофона должна быть обращена к источнику звука, а боковые стороны ориентированы соответствующим образом. Используйте для правильной установки микрофона индикаторы L (Левая) и R (Правая) на его гильзе.

Примечание. Функция обмена левого и правого каналов позволяет вам переключать ориентацию, если такой обмен необходим.

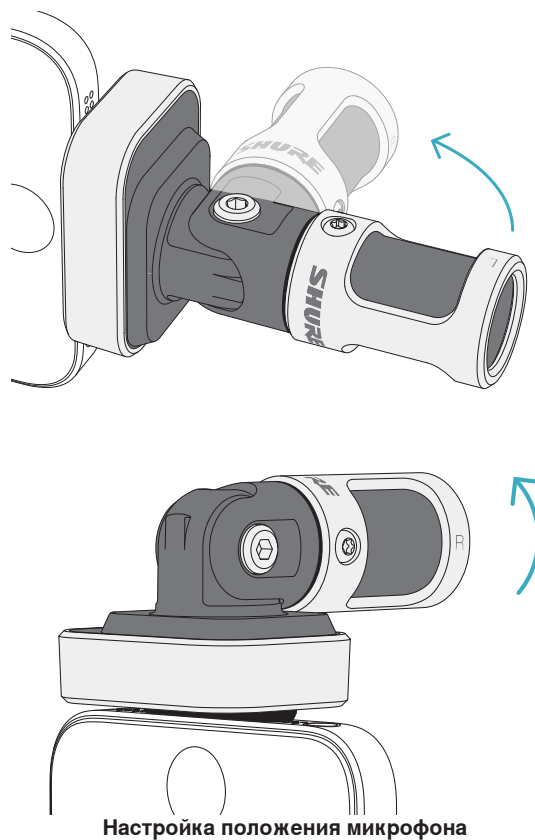

Микрофонный стержень и микрофонный цилиндр могут быть повернуты на 90 градусов для установления в желаемую позицию.

Направление микрофона

В этом разделе предлагается размещение микрофона для типичных применений. Существует множество вариантов записи каждого источника. Поэкспериментируйте с размещением микрофона и настройками для поиска наилучшего варианта.

Совет. Чтобы быстро добиться нужной ориентации микрофона для стереозаписи, проверьте, хорошо ли видна надпись Shure сверху микрофона. Если надпись не видна, поверните гильзу на 90°.

Аудиозапись

Телефон и планшет могут использоваться в любом положении. Направьте микрофон передней стороной к источнику и соответственно ориентируйте левую и правую стороны.

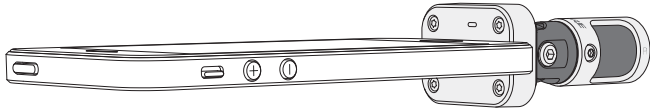

Книжная (вертикальная) ориентация

Направьте микрофон передней стороной к источнику звука. По отношению к разъему Lightning микрофон MV88 может быть установлен в любой ориентации, поэтому проследите, чтобы левая и правая стороны смотрели в нужных направлениях.

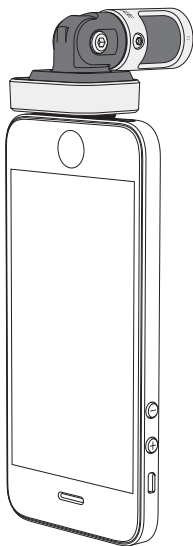

Альбомная (горизонтальная) ориентация

Направьте микрофон передней стороной к источнику звука. По отношению к разъему Lightning микрофон MV88 может быть установлен в любой ориентации, поэтому проследите, чтобы левая и правая стороны смотрели в нужных направлениях.



Аудиоинтервью (настольная установка)

Установите записывающее устройство на плоскую поверхность, направив одну сторону микрофона к интервьюируемому и другую — к интервьюеру. Выберите в приложении ShurePlus MOTIV предварительную настройку **MONO BIDIRECTIONAL** (Моно двунаправленная)

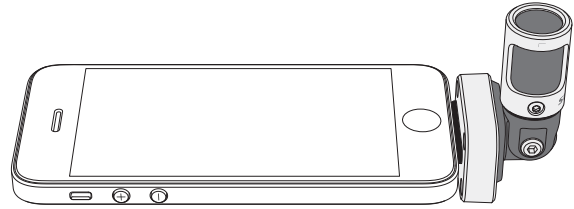

Видеоинтервью

Чтобы принимать голоса и интервьюируемого (в камере), и интервьюера (вне камеры), выберите в приложении ShurePlus MOTIV предварительную настройку **MONO BIDIRECTIONAL** (Моно двунаправленная) Установите микрофон, направив левую и правую стороны соответственно на обоих участников.

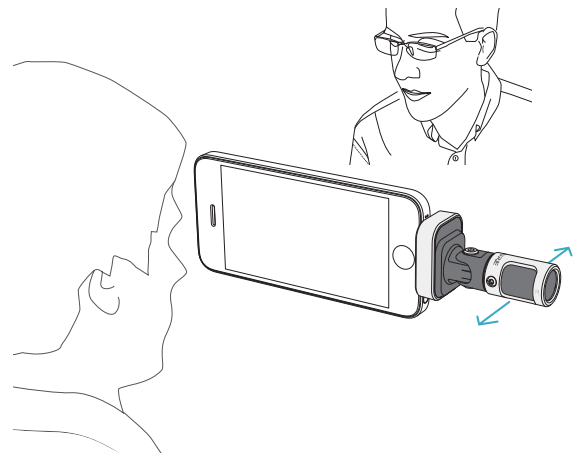

Самостоятельная запись (голос)

Установите устройство на плоскую поверхность и поверните микрофон к своему рту. Выберите в приложении ShurePlus MOTIV предварительную настройку **MONO CARDIOID** (Моно кардиоида), чтобы уменьшить внешний шум.

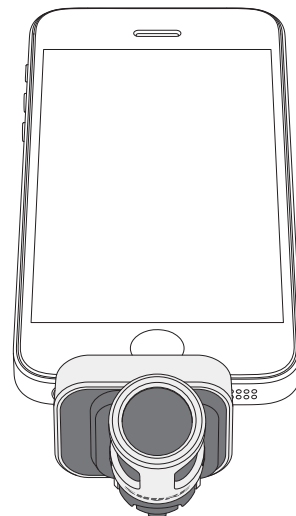

Использование с наушниками

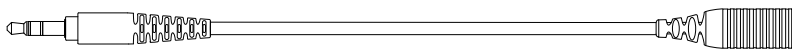

Кабель-адаптер мониторяных наушников

Используйте входящий в комплект кабель-адаптер мониторяных наушников в следующих случаях.

- Вам требуется незаметное подключение ко входу наушников на записывающем устройстве. Вам нужно приспособить наушники с более крупными разъемами.
- Вы хотите заблокировать в своих наушниках линейный микрофон. Кабель гарантирует, что записываемый звук поступает только от MV88, а не от линейного микрофона ваших наушников.

Приложение ShurePlus MOTIV

Приложение ShurePlus MOTIV управляет настройками микрофона, оптимизируя его работу для конкретного применения.

Совет. Настройте устройство на Airplane Mode (Режим самолета) и Do Not Disturb (Не беспокоить) чтобы не допустить перерывов в записи из-за телефонных звонков, текстовых сообщений и предупреждений.

Регулировка микрофона

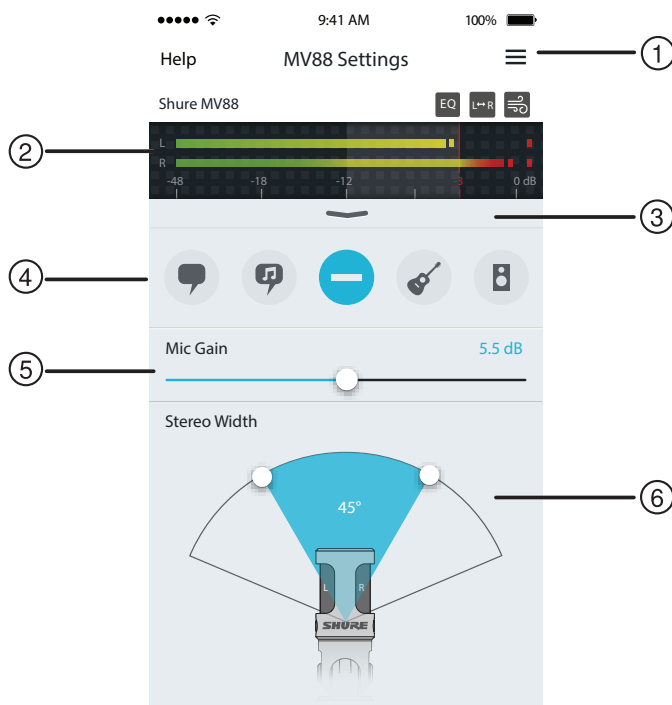

Настройки микрофона

① Меню

Выберите меню для доступа к окну записи, сохраненным записям, настройкам MV88 и окнам предпочтений.

② Измеритель входного сигнала

Показывает интенсивность входного сигнала. Пики максимальной громкости должны уместаться в целевой интервал (затененная область).

③ Расширенные функции

Используйте раскрывающуюся панель для доступа к расширенным настройкам аудио — выбору головки, уменьшению влияния ветра, замене левой – правой сторон и управлению эквалайзером, ограничителем и компрессором.

④ Режимы предварительной настройки

Выберите режим для настройки ширины стерео, частотной коррекции и сжатия применительно к конкретному приложению. Подробнее см. раздел «Режимы предварительной настройки»

⑤ Усиление микрофона

Отрегулируйте для согласования с громкостью источника звука. При настройке следите за измерителем, чтобы уровни попадали в целевой интервал (затененная область измерителя).





⑥ Ширина стерео

Регулирует ширину области приема стереомикрофоном

Совет. При регулировке ширины учитывайте положение микрофона и размеры источника звука. Например, для записи большого оркестра или ансамбля целесообразно широкое стереоизображение, так как при нем достигается лучшее разделение инструментов. В других приложениях, например, при записи речи, малая ширина повышает четкость и подавление окружающего (комнатного) шума.

Режимы предварительной настройки

Пять заранее выбираемых режимов оптимизируют настройки усиления, ширины стерео, частотной коррекции и сжатия для согласования с вашими требованиями к записи. Установите нужный уровень громкости микрофона и прокручивайте режимы, чтобы найти наиболее подходящую настройку звука. Затем настройте уровень, как потребуется.

Режим	Назначение	Характеристики
 Речь	Идеально подходит для приема речи	Малая ширина стерео подавляет фоновый шум, настройка частотной коррекции усиливает четкость и полноту, небольшое сжатие сохраняет согласованность уровней.
 Пение	Используйте для приема сольного или группового вокального исполнения	Средняя ширина стерео с тонкой частотной коррекцией усиливает богатство и четкость естественного звука.
 Ровная характеристика	Подходит для любых применений.	Сигнал не обрабатывается (настройки частотной коррекции и сжатия не используются). Добавляет гибкости при обработке звука после записи.
 Акустические инструменты	Подходит для акустических инструментов и тихого музыкального исполнения	Средняя ширина стерео и прозрачное сжатие сглаживает пики громкости и выявляет тихие пассажи. Настройка эквалайзера усиливает детали и общий уровень естественного звука.
 Оркестр	Используйте для записи оркестров и источников повышенной громкости	Большая ширина стерео увеличивает разделение источников; частотная коррекция также способствует более четкому определению инструментов, подавляя частоты, которые могут создавать ощущение смешения источников.

Настройки записи

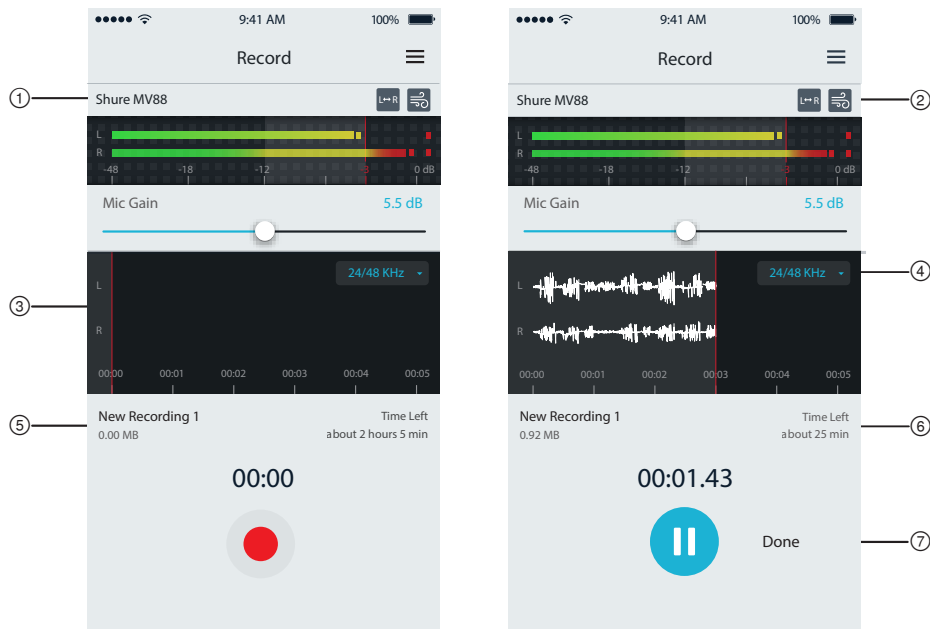

Настройки записи

① Состояние устройства

Выводит имя микрофона, показывая, что приложение ShurePlus MOTIV распознает подключенный микрофон.

② Дисплей расширенных функций

Выводит значки действующих в данный момент расширенных функций.

③ Дисплей записи

Показывает форму записываемого в данный момент звукового сигнала.

④ Выбор частоты дискретизации и битовой глубины

Развертывающееся меню выбора частоты дискретизации и битовой глубины

⑤ Детали записи

Слева выводятся свойства записываемого файла, в частности, имя и размер файла. Справа выводится оставшееся для записи время.

⑥ Кнопка Запись / Пауза

Крупная кнопка для включения записи и паузы.

Примечание. Максимальный размер файла записи составляет 2 ГБ, время записи при этом составит приблизительно 2 часа. Это ограничение было введено с целью достижения максимальной эффективности приложения. Запись при пониженной частоте дискретизации позволит увеличить время непрерывной записи.

Расширенные аудионастройки

Чтобы открыть меню расширенных аудионастроек, воспользуйтесь раскрывающейся панелью под измерителем входного сигнала в приложении ShurePlus MOTIV для iPhone. При использовании версии для iPad для открытия меню расширенных аудионастроек нажмите кнопку Дополнительно.

Выбор полярной диаграммы (настройки стерео и моно)

Следующие настройки управляют работой капсул микрофона. При работе в режиме моно ширина стерео не регулируется.

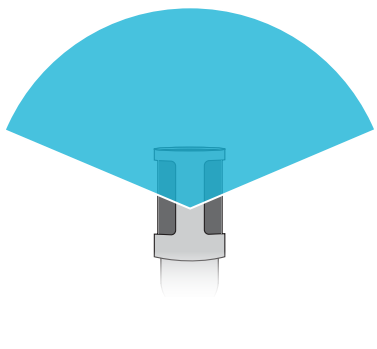
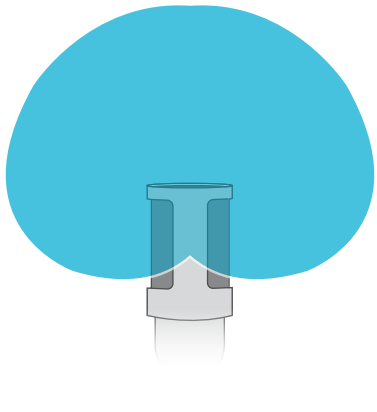
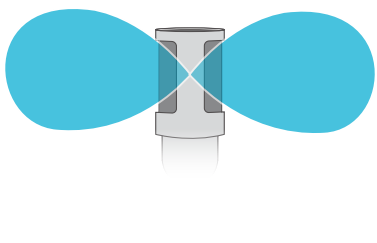
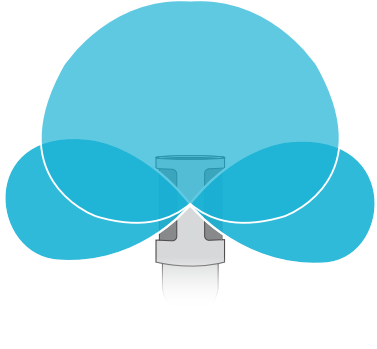
	Стерео	Передняя – вкл. Боковые – вкл
	Моно кардиоидная	Передняя – вкл. Боковые – выкл
	Моно двунаправленная	Передняя – выкл Боковые – вкл
	Исходная Mid-Side	Сведения о выходе и обработке см. полное описание.

Выход исходной настройки Mid-Side

Для увеличения гибкости последующей обработки используйте настройку **RawMid-Side**. Это дает 2-канальный сигнал со стереоизображением, которое можно регулировать даже после записи дорожек.

Левая: Кардиоидная (передняя)

Правая: Двунаправленная (боковые)

Настройка **RawMid-Side** предназначена только для тех приложений аудиозаписи, в которых предусмотрен декодер стереоматрицы mid-side для интерпретации дорожек как стереоизображения.

Ручное декодирование и регулировка ширины стерео.

Если в программном обеспечении вашей цифровой звуковой рабочей станции нет декодера mid-side, для создания точного аудиовизуального изображения действуйте следующим образом:

1. Извлеките из 2-канального файла **RawMid-Side** левый и правый аудиосигналы как индивидуальные монозаписи.
2. Создайте три пустые звуковые дорожки:

- | | |
|----------------|--|
| Первая дорожка | Используйте аудиосигнал (передняя/кардиоидная) только левого канала в качестве монозаписи, сдвинутой к центру . |
| Вторая дорожка | Используйте аудиосигнал (боковые/двунаправленная) только правого канала в качестве монозаписи, сдвинутой до конца влево . |
| Третья дорожка | Скопируйте сигнал боковой/двунаправленной капсулы со второй дорожки. Сдвиньте эту дорожку полностью вправо и реверсируйте фазу |

3. Сгруппируйте боковые дорожки вместе при одном уровне громкости, чтобы можно было регулировать их одновременно. Увеличение громкости боковых дорожек увеличивает ширину стерео, уменьшение их громкости уменьшает ширину.

Дополнительный совет. Использование компрессора, настроенного на быструю атаку, для боковых дорожек удерживает переходные составляющие (первая часть звука, например, когда барабанная палочка ударяет по тарелке) у центра стереоизображения и дает им возможность распространяться в поле стерео по мере затухания звука.

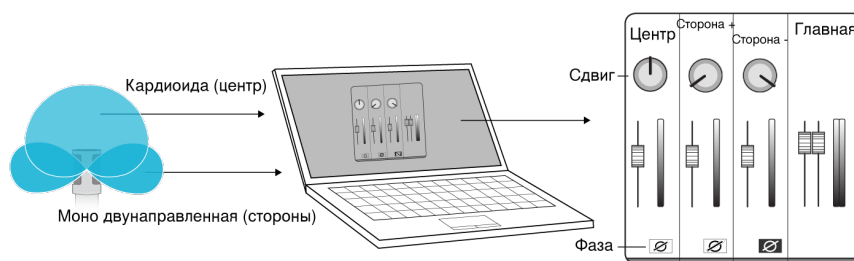

Ручное декодирование исходного аудиосигнала Mid-Side



Подавление шума ветра

Здесь используется низкочастотный отсекающий фильтр, который сокращает гул, вызываемый внешним шумом. Используйте входящий в комплект пенопластовый ветрозащитный экран в сочетании с подавлением шума ветра для противодействия гулу и взрывным шумам (порывам ветра, ударяющим по микрофону).

Для дополнительного уменьшения шума ветра используйте меховую ветрозащиту Rycote™ Windjammer, надеваемую поверх ветрозащитного экрана.

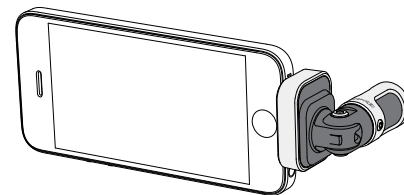

Стандартное положение



Обмен левого и правого каналов

При записи в режиме стерео эта функция перебрасывает левый и правый видеоканалы для согласования стерео- и видеоизображений. Это может потребоваться при некоторых положениях телефона или планшета, когда микрофон оказывается перевернутым.

Совет. Смотрите на индикаторы L и R на гильзе микрофона, чтобы определить, требуется ли обмен.

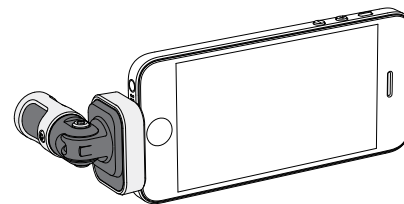

Обмен разрешен

В этом примере обмен левой и правой сторон следует разрешить, если телефон поворачивается:



Эквалайзер, ограничитель и компрессор

Окно расширенных настроек дает возможность точно настраивать эквалайзер, ограничитель и компрессор. Прокручивайте через режимы предварительной настройки, слушайте изменения выхода DSP и регулируйте для настройки на свой звук.

Примечание. Частотная коррекция в режимах предварительной настройки на экран не выводится. В окне расширенных настроек выводится только дополнительная частотная коррекция, выбираемая пользователем.

Поиск и устранение неисправностей

Проблема	Решение
Не видно, горит ли светодиод	Светодиод установлен на основании MV88. Поскольку разъем Lightning позволяет вставлять микрофон любой стороной, возможно, что светодиод закрыт микрофоном. Извлеките микрофон, поверните, вставьте снова и проверьте состояние микрофона.
Плохой звук	Проверьте в левом верхнем углу приложения, что MV88 полностью вставлен и распознан. Возможно, вы слышите звук от встроенного микрофона.
Качество звука меняется при подключении наушников	Наушники с микрофоном отменяют выбор MV88 в качестве аудиоустройства. Чтобы блокировать помехи от других микрофонов, используйте входящий в комплект кабель-адаптер мониторинговых наушников.
Звук искажается	Воспользуйтесь аудиометром и проверьте, что пики громкости находятся внутри целевого интервала. Если доходит до красного индикатора пиков аудиометра, уменьшите усиление.
Левый и правый стереоканалы не соответствуют видео.	В зависимости от ориентации устройства iOS может потребоваться замена левой – правой сторон. Если аудиосигнал уже записан, то переключение левого и правого каналов легко может быть выполнено в большинстве программ цифровых рабочих аудиостанций (DAW) и редактирования аудиозаписей.
MV88 вставлен, но измеритель громкости не регистрирует сигнал.	Отредактируйте настройку конфиденциальности для устройства iOS SETTINGS > PRIVACY > MICROPHONE , чтобы разрешить приложению ShurePlus MOTIV использовать микрофон.

Частота дискретизации и разрядность

Частота дискретизации и битовая глубина настраиваются через раскрывающееся меню в аудиосистеме или на панели управления звуком компьютера. Эти переменные можно изменить требуемым образом. Выберите пониженную частоту дискретизации для записи подкастов, если важно уменьшить размер файлов для упрощения их загрузки. Выберите повышенную частоту дискретизации для музыки и динамичных записей.

Совет. Записывайте с более высокой частотой дискретизации и спуститесь на mp3. Это даст файл приемлемого размера с высочайшим качеством звука.

Совет пользователям ПК. Убедитесь, что настройки частоты дискретизации и битовой глубины микрофона на панели управления звуком компьютера соответствуют настройкам этих параметров, выбранным в вашей программе.

Требования к системе и совместимости

iOS	• iOS 8.0 и выше
iPhone	• iPhone 5 • iPhone 5c • iPhone 5s • iPhone 6 • iPhone 6 Plus
iPod Touch	• 5-го поколения
iPad	• iPad 4-го поколения • iPad Air • iPad Air 2
iPad Mini	• iPad Mini 1-го поколения • iPad Mini 2-го поколения • iPad Mini 3-го поколения

Технические характеристики

Сертификат MFi

Да

Режимы DSP (предварительные настройки)

Речь, пение, акустика, громкий звук, бемоль

Тип преобразователя

Кардиоидная (10 мм)/Двунаправленная конденсаторная головка (10 мм)

Диаграмма направленности

Регулируемая ширина стерео/Моно двунаправленная/Моно кардиоидная/Mid-Side

Принцип стерео

Mid-Side

Разрядность

16-битовый/24-битный

Частота дискретизации

44,1/48 кГц

Амплитудно-частотная характеристика

20 Гц до 20,000 Гц

Диапазон настройки усиления

0 до +36 дБ

Чувствительность

-37 dBFS/Pa при 1 кГц [1] [2]

Максимальный уровень звукового давления (УЗД)

120 дБ УЗД [2]

Ограничитель

Да

Компрессор

Да

Эквалайзер

5-полосный

Питание

Питание через разъем Lightning

Корпус

Цельнометаллическая конструкция

Масса нетто

40,5 г (1,43унций)

Размеры

67 x 25 x 35 мм В x Ш x Г

[1] 1 Pa=94 дБ УЗД

[2] При минимальном усилении, без обработки

Принадлежности

Принадлежности, входящие в комплект

Пенопластовый ветрозащитный экран MV88	AMV88-WS
Футляр для переноски MV88	AMV88-CC

Запасные части

Пенопластовый ветрозащитный экран MV88	AMV88-WS
Футляр для переноски MV88	AMV88-CC
Кабель-адаптер головного монитора	95A13511

Дополнительные принадлежности

Меховая ветрозащита Rycote Windjammer для MV88	AMV88-FUR
--	-----------

Сертификация

Информация для пользователя

Данное оборудование прошло испытания, и было установлено, что оно соответствует пределам для цифрового устройства класса В согласно части 15 Правил FCC. Эти пределы определены исходя из обеспечения обоснованного уровня защиты от вредных помех при установке в жилых зданиях. Это оборудование генерирует, использует и может излучать высокочастотную энергию; если его установка осуществляется не в соответствии с инструкциями, оно может создавать вредные помехи для радиосвязи. Однако нет гарантии, что при конкретной установке помехи не возникнут. Если оборудование создает вредные помехи приему радио- или телевизионных передач, в чем можно убедиться, включая и выключая оборудование, пользователю рекомендуется устранить помехи одной или несколькими из следующих мер:

- Измените ориентацию или переместите приемную антенну.
- Увеличьте расстояние между оборудованием и приемником.
- Подключите оборудование к розетке, находящейся не в той цепи, к которой подсоединен приемник.
- Обратитесь за помощью к дилеру или опытному радио- или телевизионному технику.

Знак соответствия стандарту Industry Canada ICES-003: CAN ICES-3 (B)/NMB-3(B)

Примечание. Тестирование проводилось с использованием входящих в комплект и рекомендуемых типов кабелей. Использование незэкранированных кабелей может ухудшить характеристики ЭМС.

Это изделие удовлетворяет существенным требованиям всех соответствующих директив ЕС и имеет разрешение на маркировку CE.

Декларацию соответствия CE можно получить по следующему адресу: www.shure.com/europe/compliance

Уполномоченный европейский представитель:

Shure Europe GmbH
Headquarters Europe, Middle East & Africa
Department: EMEA Approval
Jakob-Dieffenbacher-Str. 12
75031 Eppingen, Germany
Телефон: 49-7262-92 49 0
Факс: 49-7262-92 49 11 4
Email: info@shure.de

	적합등록번호 (MSIP Certification no.) : MSIP-REM-SHU-MV88
	기기 명칭 (Product Type) : 디지털 마이크 (Digital microphone)
	모델명 (Model Name) : MV88
	신청인/제조업체/원산지 (Manufacturer/COO) : Shure Electronics Co., Ltd. / China
	수입업체 (Importer) : 삼아프로사운드(주) (Sama ProSound Co., Ltd.)

Надписи «Made for iPod», «Made for iPhone» и «Made for iPad» означают, что электронное устройство специально рассчитано на подключение к iPod, iPhone или iPad и что соответствие стандартам рабочих характеристик Apple сертифицировано разработчиком. Apple не несет ответственности за работу этого устройства или его соответствие стандартам безопасности и регулятивным стандартам. Имейте в виду, что использование этого приспособления с iPod, iPhone или iPad может повлиять на работу беспроводного устройства.

iPad, iPhone, iPod, iPod classic, iPod nano, iPod touch и Retina являются товарными знаками Apple Inc., зарегистрированными в США и других странах. iPad Air и iPad mini являются товарными знаками Apple Inc. Товарный знак «iPhone» используется по лицензии от iPhone K.K.

Mac® и Lightning® являются зарегистрированными товарными знаками Apple Inc.

iOS-Stereokondensatormicrofoon voor MS-Stereofonie

MV88

Das Shure MV88 ist ein Kondensatormicrofoon in Profiquaiteit, das unter Verwendung eines Lightning®-Anschlusses direkt in ein Apple iOS-Geraet eingesteckt wird. Zwei Microfoonkapseln sind in einer Konfiguration fuer MS-Stereofonie angeordnet, um ein verstellbares Stereobild zu erzeugen, das zur Aufnahme einer Vielzahl von Schallquellen, einschließlich Musik und Stimmen, geeignet ist. Mit der ShurePlus® MOTIV-App können die Benutzer den Ton durch Auswahl von Preset-Modi fuer digitale Signalverarbeitung, Gain-Einstellungen und Stereobreitenregelung anpassen.

Technische Eigenschaften

Stereomicrofoon fuer MS-Stereofonie

Die klassische MS-Stereofonie-Microfontechnik verwendet zwei Kapseln: eine Nierenkapsel, die direkt auf die Schallquelle gerichtet ist, und eine Kapsel mit Achtercharakteristik, die zu den Seiten gerichtet ist. Mit dieser Konfiguration kann der Benutzer die Stereobreite einstellen; außerdem wird ausgezeichnete Mono-Kompatibilität erzielt.

Plug-and-Play-Betrieb

Das MV88 ist mit allen iOS-Geraeten, die einen Lightning-Anschluss aufweisen, kompatibel. Die kostenlose ShurePlus MOTIV-App bietet flexible Regler zur Anpassung des Tons an praktisch alle Umgebungen.

Kompakt und haltbar

Das MV88 weist eine leichte Ganzmetallkonstruktion auf und kann dank seiner Größe überall hin mitgenommen werden. Wie alle Shure-Produkte wurde das MV88 strengsten Quaiteitsprüfungen unterzogen, um die Zuverlässigkeit während des Einsatzes zu gewährleisten.

Flexible Steuerung mittels ShurePlus MOTIV-App

Die ShurePlus MOTIV-App regelt Microfooneinstellungen wie Gain, Stereobreite und Preset-Modi und kann als Aufnahme-App fungieren.

Snelle installatie

De MV88 is compatibel met mobiele apparaten die een Lightning-connector hebben.

1. Steek de microfoon in de Lightning-connector op het iOS-apparaat.

De LED op de MV88-voet licht op wanneer een audiotoevoeging of de opnametoevoeging ShurePlus MOTIV is geopend en de MV88 wordt geselecteerd.

Opmerking: Met de omkeerbare Lightning-connector kan de MV88 in beide oriëntaties worden geïnstalleerd.

2. Installeer en open de toepassing ShurePlus MOTIV.

ShurePlus MOTIV regelt de microfoon en biedt onmiddellijk opnamefunctionaliteit.

3. Controleer het geluid en regel de instellingen af met de toepassing ShurePlus MOTIV in de MV88-instellingen.

Selecteer een voorinstelmodus of regel handmatig de microfoonversterking en stereobreedte af om de geluidsopname te optimaliseren. Zie het onderwerp 'Geavanceerde audio-instellingen' voor meer informatie over aanvullende audio-instellingen, zoals bijv. compressie en niveauregeling.

4. Stel uw apparaat in op Vliegtuigmodus en Niet storen voordat u gaat opnemen.

Hierdoor kunt u opnemen zonder te worden onderbroken door gespreksoproepen of meldingen van apps.

5. Gebruik de geïntegreerde opnametoevoeging ShurePlus MOTIV of die van een andere fabrikant om de opname te beginnen.

De microfoon onthoudt alle instellingen van de toepassing ShurePlus MOTIV. Tijdens de opname kan er worden bijgesteld, maar om hoorbare artefacten te vermijden, is het beter om de instellingen voorafgaand aan de opname te testen.

MV88-Mikrofonkonstruktion

Das MV88 verfügt über zwei Kapseln: eine Kapsel weist Nierencharakteristik auf und dient zur Aufnahme von Ton unmittelbar vor dem Mikrofon. Die andere Kapsel weist Achtercharakteristik auf und dient zur Aufnahme von Ton auf der linken und rechten Seite.

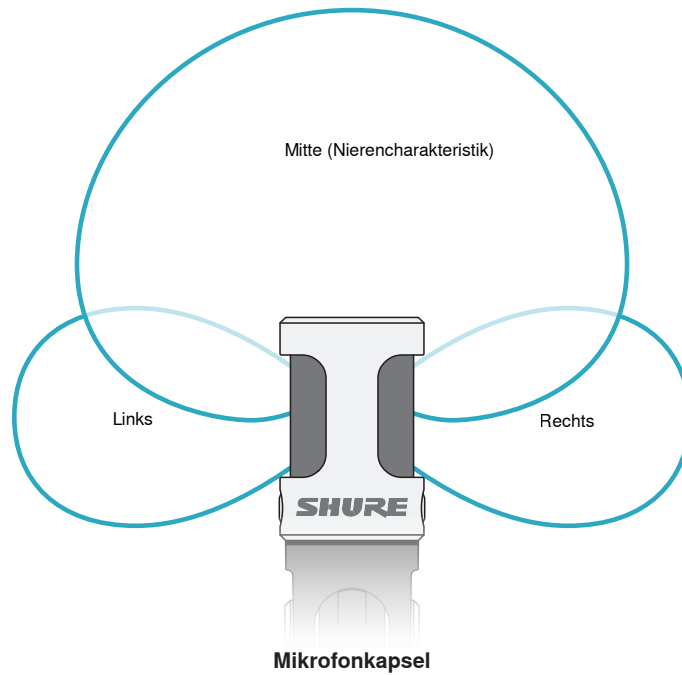

Einstellung des Mikrofons

Um genaue Stereoaufnahmen in beliebigen Positionen zu erzielen, muss die Vorderseite des Mikrofons auf die Klangquelle gerichtet werden und die Seiten müssen richtig ausgerichtet sein. Die Anzeigen L und R am Mikrofongehäuse verwenden, um die richtige Aufstellung zu gewährleisten.

Hinweis: Mit der Funktion zum Vertauschen des linken und rechten Kanals kann die Ausrichtung am Mikrofon umgeschaltet werden, wenn dies notwendig ist.

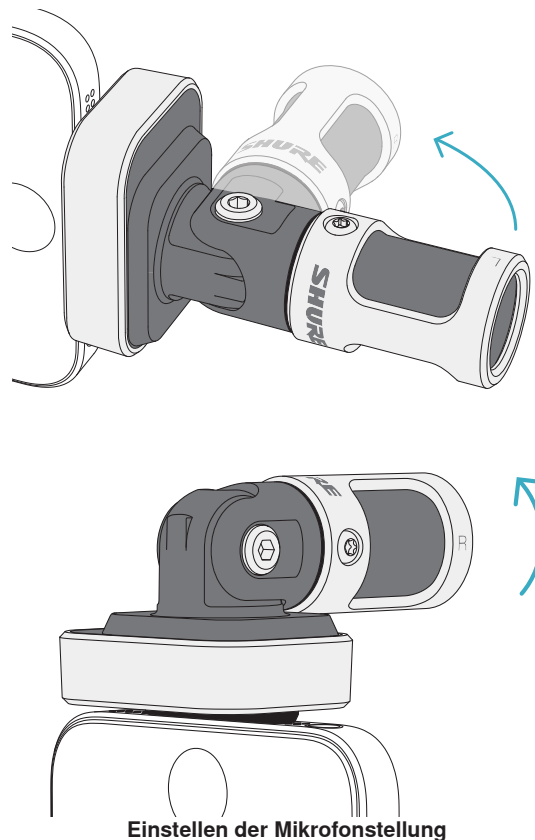

Das Mikrofon lässt sich schwenken und das Gehäuse kann um 90° gedreht werden, um die gewünschte Platzierung zu erzielen.

Ausrichten des Mikrofons

Dieser Abschnitt enthält Empfehlungen zur Mikrofonaufstellung für typische Einsatzsituationen. Dabei ist zu beachten, dass es viele effektive Möglichkeiten zum Aufnehmen einer bestimmten Klangquelle gibt. Experimentieren Sie mit der Mikrofonaufstellung und den Einstellungen, um herauszufinden, was am besten funktioniert.

Tipp: Um die richtige Stereoausrichtung des Mikrofons zu gewährleisten, nachprüfen, ob der Shure-Name an der Oberseite des Mikrofons deutlich sichtbar ist. Wenn der Name nicht sichtbar ist, das Gehäuse um 90° drehen.

Tonaufzeichnung

Das Telefon oder Tablet kann in beliebigen Positionen verwendet werden. Die Vorderseite des Mikrofons auf die Schallquelle richten, wobei die linke und rechte Seite in die richtige Richtung weisen.

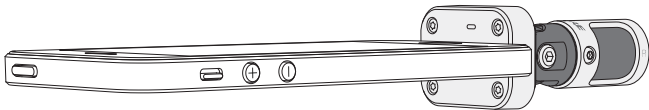

Portrait (senkrecht)

Die Vorderseite des Mikrofons auf die Schallquelle richten. Das Mikrofon kann in beliebiger Ausrichtung des MV88 zum Lightning-Anschluss eingesteckt werden, weshalb sichergestellt werden muss, dass die linke und rechte Seite in die richtige Richtung weisen.

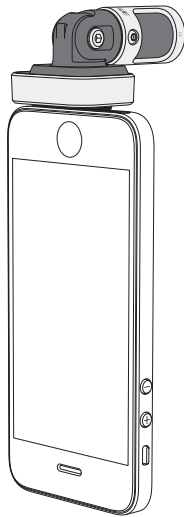

Landscape (waagrecht)

Die Vorderseite des Mikrofons auf die Schallquelle richten. Das Mikrofon kann in beliebiger Ausrichtung zum Lightning-Anschluss angeschlossen werden, weshalb sichergestellt werden muss, dass die linke und rechte Seite des MV88 in die richtige Richtung weisen.

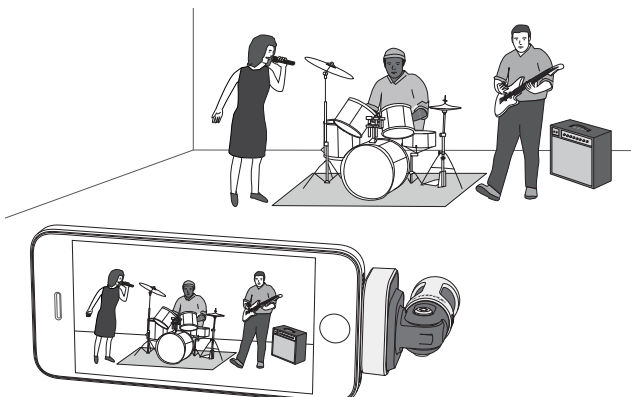

Audio-Interview (Tischplatte)

Das Aufnahmegerät auf eine flache Oberfläche stellen, wobei eine Seite des Mikrofons auf die befragte Person und die andere Seite auf den Fragensteller gerichtet ist. Das Preset **MONO BIDIRECTIONAL** in der ShurePlus MOTIV-App auswählen.

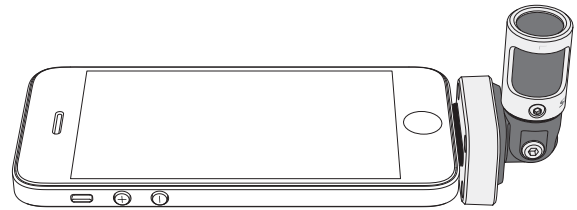

Video-Interview

Zur Aufnahme der Stimmen der befragten Person (vor laufender Kamera) und des Fragenstellers (Off-Sprecher) das Preset **MONO BIDIRECTIONAL** in der ShurePlus MOTIV-App auswählen. Das Mikrofon so aufstellen, dass die linke und rechte Seite zu jeder Person weist.

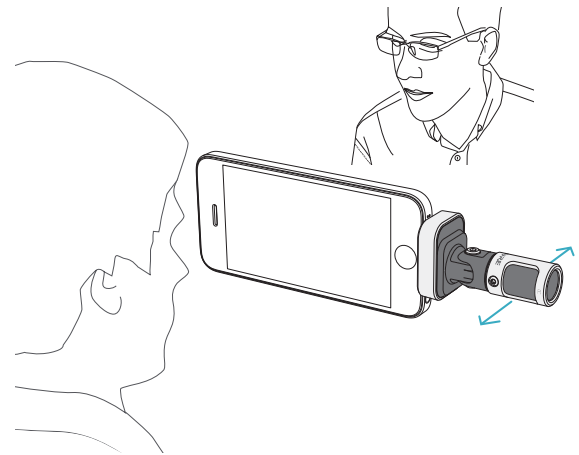

Selbstaufnahme (Stimme)

Das Gerät auf eine flache Oberfläche stellen und das Mikrofon so anwinkeln, dass es auf ihren Mund gerichtet ist. Das Preset **MONO CARDIOID** in der ShurePlus MOTIV-App auswählen, um die Umgebungsgeräusche zu reduzieren.

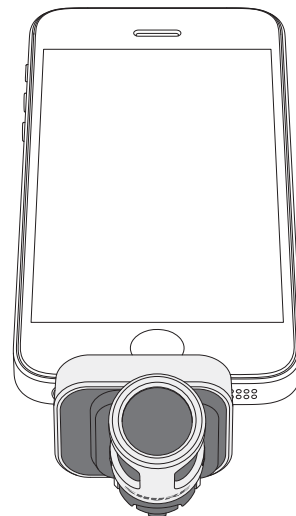

Verwendung mit Kopfhörern



Kopfhörermonitor-Anpassungskabel

Aus folgenden Gründen das im Lieferumfang enthaltene Kopfhörermonitor-Anpassungskabel verwenden:

- Sie benötigen eine dünnere Verbindung zum Kopfhörereingang an Ihrem Aufnahmegerät. Das Kabel ermöglicht die Verwendung von Kopfhörern mit größeren Anschlüssen.
- Sie möchten das In-Line-Mikrofon an Ihren Ohrhörern deaktivieren. Das Kabel gewährleistet, dass der aufgenommene Ton ausschließlich vom MV88 und nicht vom In-Line-Mikrofon Ihrer Ohrhörer stammt.

ShurePlus MOTIV-App

Die ShurePlus MOTIV-App regelt die Mikrofoneinstellungen, um die Leistung für bestimmte Verwendungszwecke zu optimieren.

Tipp: Gerät einstellen auf Flugzeugmodus und Nicht stören um Unterbrechungen bei der Aufnahme durch Telefonanrufe, SMS oder Warnungen zu verhindern.

Einstellung des Mikrofons

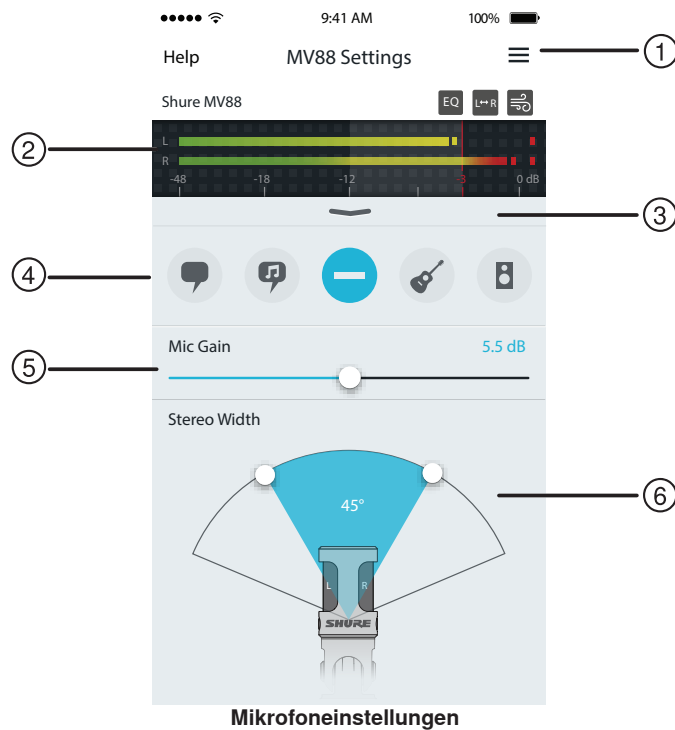

Mikrofoneinstellungen

① Menü

Das Menü auswählen, um das Aufnahmefenster, die gespeicherten Aufnahmen, die MV88-Einstellungen und die Voreinstellungen-Fenster aufzurufen.

② Eingangspegelanzeige

Zeigt die Stärke des Eingangssignals an. Die lautesten Spitzen sollten den Zielbereich erreichen (wird durch schattierten Bereich angezeigt).

③ Erweiterte Funktionen

Die Pull-down-Leiste verwenden, um die erweiterten Audiofunktionen, einschließlich Kapselauswahl, Windreduzierung, Links/Rechts-Tausch sowie Regler für Equalizer, Limiter und Kompressor, anzuzeigen.

④ Preset-Modi

Den Modus auswählen, um die Stereobreite, Entzerrung und Kompression für bestimmte Verwendungszwecke einzustellen. Weitere Informationen sind im Abschnitt „Preset-Modi“ zu finden.

⑤ Mikrofon-Gain

Einstellen, um die Lautstärke der Tonquelle anzupassen. Die Anzeige bei der Durchführung von Einstellungen beobachten, um sicherzustellen, dass sich die Pegel im Zielbereich befinden (wird durch schattierten Bereich der Eingangspegelanzeige angezeigt).





⑥ Stereobreite

Dient zur Einstellung der Breite des Stereomikrofon-Aufnahmebereichs.

Tipp: Bei der Einstellung der Breite die Stelle des Mikrofons und die Größe der Klangquelle berücksichtigen. Die Aufnahme eines großen Orchesters oder Ensembles profitiert bspw. von einem breiten Stereobild, um eine bessere Trennung der Instrumente zu erzielen. Andere Verwendungszwecke, z. B. Sprache, profitieren von einer schmalen Breite für bessere Klarheit und Unterdrückung von Umgebungsgeräuschen.

Preset-Modi

Vijf auswählbare Modi optimieren die Einstellungen für Gain, Stereobreite, Entzerrung und Komprimierung, um Ihren Aufnahmebedürfnissen zu entsprechen. Den Mikrofonpegel einstellen und durch die Modi navigieren, um herauszufinden, welche Einstellung am besten klingt. Dann bei Bedarf den Pegel einstellen.

Modus	Verwendungszweck	Merkmale
 Sprache	Ideal zur Aufnahme von Sprache	Eine schmale Stereobreite zur Unterdrückung von Umgebungsgeräuschen, eine Entzerrungseinstellung zum Hervorheben von Klarheit und Fülle und leichte Komprimierung, um Pegel kohärent zu halten.
 Gesang	Dient zur Abnahme von Solo- oder Gruppen-Gesangspräsentationen	Mittlere Stereobreite mit leichter Entzerrung, um Fülle und Klarheit für einen natürlichen Ton hinzuzufügen.
 Flat	Für jegliche Anwendung geeignet	Völlig unverarbeitetes Signal (keine Entzerrungs- oder Komprimierungseinstellungen angewandt). Bietet Flexibilität beim Verarbeiten des Audiosignals nach der Aufnahme.
 Akustik	Eignet sich für akustische Instrumente und leise Musikanwendungen	Eine mittlere Stereobreite und transparente Komprimierung zum Glätten von Lautstärkespitzen und zum Hervorheben leiserer Passagen. Die Equalizer-Werte betonen Details und bietet einen insgesamt natürlichen Klang.
 Band	Zur Aufnahme von Bands und lauterer Quellen verwenden	Eine breite Stereobreite zur besseren Trennung der Quellen mit Entzerrung zur zusätzlichen Verbesserung der Definition durch Verringerung von Frequenzen, die den Instrumententon überfüllt klingen lassen.

Opname-instellingen

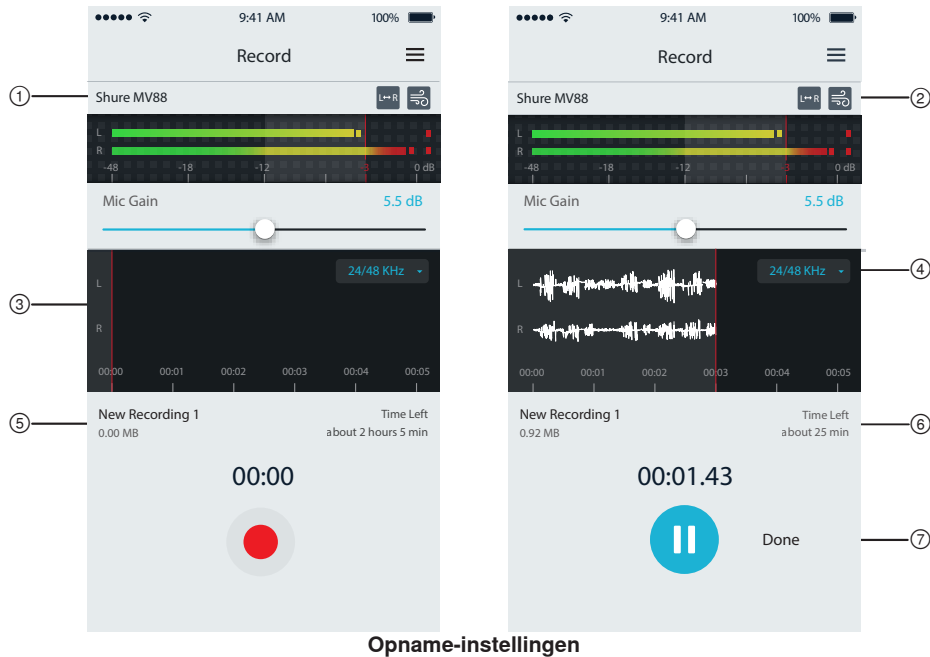

Opname-instellingen

① Apparaatstatus

Deze geeft de microfoonnaam weer om aan te geven dat de toepassing ShurePlus MOTIV de aangesloten microfoon herkent.

② Display voor geavanceerde functies

Dit geeft de pictogrammen voor de geavanceerde functies weer die momenteel zijn geactiveerd.

③ Opnamedisplay

Dit geeft de golfvorm van het geluid tijdens de opname weer.

④ Selectie van bemonsteringssnelheid en bitdiepte

Klik hierop en selecteer een bemonsteringssnelheid en bitdiepte.

⑤ Opnamedetails

De linkerzijde geeft de eigenschappen van het opgenomen bestand, zoals bestandsnaam en bestandsgrootte. De rechterzijde geeft de resterende opnametijd weer.

⑥ Opname-/pauzeknop

Een grote knop voor opnemen of pauzeren.

Opmerking: De maximale bestandsgrootte voor een opname is 2 GB, hetgeen ongeveer overeenkomt met een opnameduur van 2 uur. Deze beperking is ingesteld om het prestatievermogen van de app te maximaliseren. Bij opnamen op een lagere bemonsteringssnelheid kan langer zonder onderbrekingen worden opgenomen.

Geavanceerde audio-instellingen

Gebruik de vervolkeuzebalk om het menu voor geavanceerde audio-instellingen weer te geven, dat zich onder de ingangsmeter bevindt in de ShurePlus MOTIV-app voor de iPhone. Wanneer u de iPad-versie gebruikt, kunt u de geavanceerde audio-instellingen met de knop Geavanceerd weergeven.

Polairpatroon selecteren (stereo- en mono-instellingen)

De volgende instellingen regelen de activiteit van de microfooncapsule. Bij gebruik van de monomodus is de stereobreedte niet regelbaar.

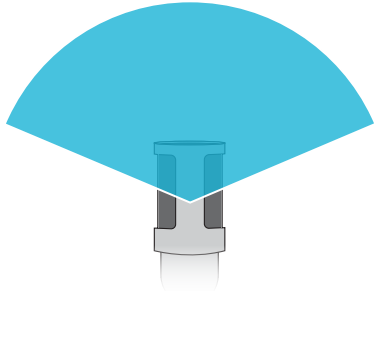
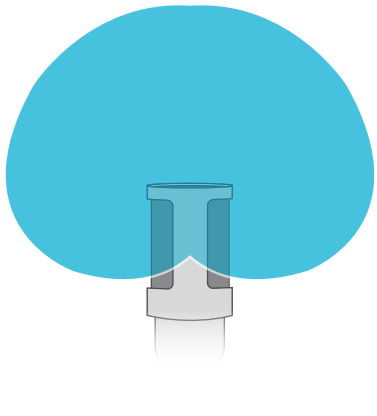
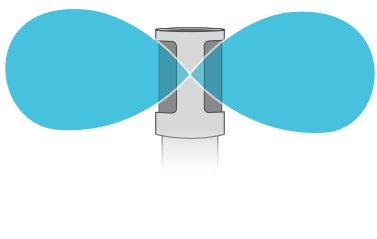
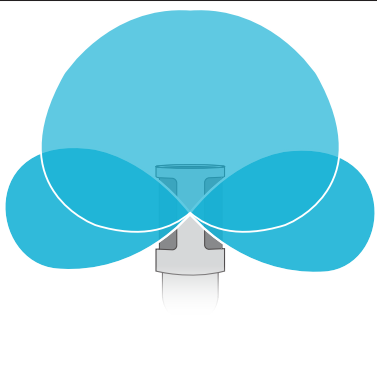
	Stereo	Voorzijde = AAN Zijkanten = AAN
	Mono-cardioïde	Voorzijde = AAN Zijkanten = UIT
	Mono-bidirectioneel	Voorzijde = UIT Zijkanten = AAN
	Onbewerkt midden-opzij	Zie volledige beschrijving voor informatie over uitgangssignaal en bewerking.

Raw Mid-Side Output

Vür höhere Flexibilität nach der Verarbeitung die Einstellung **RawMid-Side** verwenden. Dies liefert ein 2-Kanal-Signal mit einem Stereobild, das auch nach der Aufnahme der Spuren eingestellt werden kann:

Links: Nierencharakteristik (vorne)

Rechts: Achtercharakteristik (Seiten)

Die Einstellung **RawMid-Side** ist nur zur Verwendung mit Audioaufnahmewecken bestimmt, die über einen MS-Stereofonie-Matrixdecoder verfügen, um die aufgenommenen Spuren als Stereobild zu interpretieren.

Manuelles Dekodieren und Stereobreiteneinstellung

Wenn die Software der digitalen Audio-Arbeitsstation keinen MS-Stereofonie-Decoder aufweist, die folgenden Schritte verwenden, um ein genaueres Stereobild zu erstellen:

1. Die linken und rechten Audiosignale aus der 2-Kanal-Datei **RawMid-Side** als einzelne Mono-Spuren extrahieren.
2. 3 leere Audio-Spuren erstellen:
 - Erste Spur Das Audiosignal (vorne/Nierencharakteristik) **nur des linken Kanals** als Mono-Spur verwenden und zur **Mitte** verschieben.
 - Zweite Spur Das Audiosignal (Seite/Achtercharakteristik) **nur des rechten Kanals** als Mono-Spur verwenden und ganz nach **links** verschieben.
 - Dritte Spur Das Seiten/Achtercharakteristik-Signal der zweiten Spur kopieren. Diese Spur ganz nach **rechts** verschieben und **die Phase umkehren**.
3. Die Seiten-Spuren mit dem gleichen Lautstärkepegel zusammen gruppieren, damit sie gleichzeitig eingestellt werden können. Durch Erhöhen der Lautstärke der Seiten-Spuren wird die Stereobreite vergrößert; durch Verringern der Lautstärke wird die Stereobreite verkleinert.

Tipps für Fortgeschrittene: Durch Verwendung von Kompression mit einer schnellen Toneinsatzeinstellung an den Seiten-Spuren werden Einschwingungen (der erste Teil eines Tons, wenn bspw. ein Trommelstock auf ein Becken schlägt) in der Mitte des Stereobilds gehalten und können sich im Stereofeld ausdehnen, während der Ton abklingt.

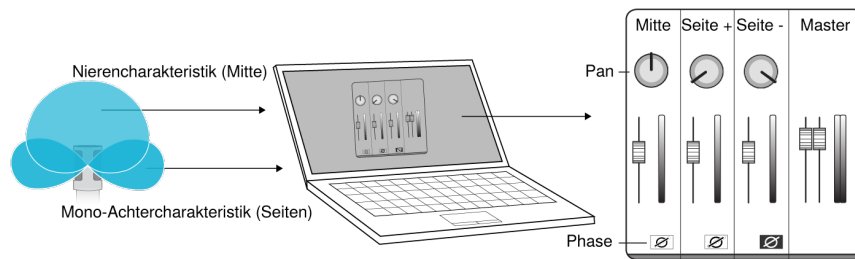

Manuelles Decodieren von Raw Mid-Side-Audio

Windgeräuschreduzierung

Dadurch wird ein steifflankiger Hochpassfilter aktiviert, der durch Umweltgeräusche verursachtes Rumpeln reduziert. Den im Lieferumfang enthaltenen Schaumstoff-Windschutz zusammen mit der Windreduzierung verwenden, um Rumpel- und „Popp“-Geräuschen (auf das Mikrofon treffende Luftstöße) entgegen zu wirken.

Zur zusätzlichen Verringerung von Windgeräuschen den optionalen Rycote™ Windjammer verwenden, der über den im Lieferumfang enthaltenen Schaumstoff-Windschutz passt.

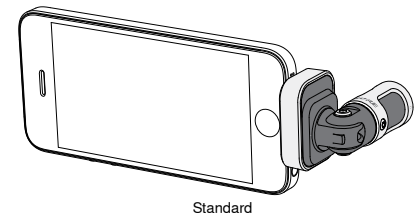

Standard

Vertauschen des linken/rechten Kanals

Bei der Aufnahme in Stereo vertauscht diese Funktion den linken und rechten Audiokanal, damit das Stereobild mit dem Video übereinstimmt. Dies kann bei bestimmten Telefon/Tablett-Stellungen notwendig sein, bei denen das Mikrofon umgekehrt ist.

Tipps: Die Anzeigen L und R am Mikrofongehäuse betrachten, um zu bestimmen, ob die Vertauschung notwendig ist.

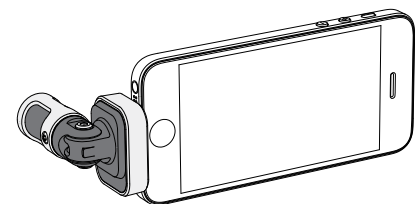

Vertauschung aktiviert

In diesem Beispiel sollte die Vertauschung des linken und rechten Kanals aktiviert werden, wenn das Telefon gedreht wird:

EQ Equalizer, Limiter und Kompressor

Im Fenster mit den erweiterten Funktionen können die Equalizer-, Limiter- und Kompressor-Einstellungen fein abgestimmt werden. Durch die Preset-Modi navigieren, um die DSP-Änderungen zu hören, und den Modus auswählen, der Ihnen am besten gefällt.

Hinweis: Die Entzerrung in den Presets wird nicht angezeigt. Nur die zusätzliche vom Benutzer ausgewählte Entzerrung wird im Einstellungsfenster für die erweiterten Funktionen angezeigt.

Störungssuche

Problem	Abhilfe
LED nicht sichtbar	Die LED befindet sich am Sockel des MV88. Da das Mikrofon aufgrund des Lightning-Anschlusses in beliebiger Ausrichtung eingesteckt werden kann, ist es möglich, dass das Telefon die LED verdeckt. Das Mikrofon entfernen, umdrehen und wieder einstecken, um den Mikrofonstatus zu prüfen.
Schlechte Audioqualität	In der oberen linken Ecke der Anwendung nachprüfen, ob das MV88 vollständig eingesteckt ist und erkannt wird. Das Audio stammt möglicherweise vom integrierten Mikrofon.
Audio-Qualität ändert sich, wenn ein Headset eingesteckt wird	Headsets mit Mikrofonen übersteuern das MV88 als Audiogerät. Das im Lieferumfang enthaltene Kopfhörermonitor-Anpassungskabel verwenden, um Störungen durch andere Mikrofone zu beseitigen.
Audiosignal ist verzerrt	Die Audio-Pegelanzeige verwenden, um sicherzustellen, dass sich die Lautstärkespitzen im Zielbereich befinden. Wenn der Pegel die rote Spitzenwertanzeige der Eingangspegelanzeige erreicht, die Verstärkung verringern.
Die linken/rechten Stereokanäle stimmen nicht mit dem Video überein	Je nach Ausrichtung des iOS-Geräts kann es notwendig sein, die Vertauschung des linken und rechten Kanals zu aktivieren. Wenn das Audio bereits aufgenommen wurde, lassen sich der linke und rechte Kanal in den meisten digitalen Audio-Arbeitsstationen und Softwareanwendungen zur Audibearbeitung mühelos vertauschen.
MV88 ist eingesteckt aber Lautstärkepegelanzeige zeigt kein Signal an.	Die Privatsphäre-Einstellungen für das iOS-Gerät unter SETTINGS > PRIVACY > MICROPHONE ändern, damit die ShurePlus MOTIV-App die Berechtigung zur Verwendung des Mikrofons erhält.

Abtastrate und Bittiefe

Die Einstellungen für Abtastrate und Bittiefe befinden sich in einem Dropdownmenü in der Audio- bzw. Sound-Systemsteuerung Ihres Computers. Sie können diese Variablen bedarfsgemäß einstellen. Wählen Sie eine niedrigere Abtastrate, um eine geringe Dateigröße zu erzielen. Um eine bessere Klangqualität zu erzielen, wählen Sie eine höhere Abtastrate aus.

Tipp: Um eine hohe Audioqualität bei geringer Dateigröße zu erzielen, empfehlen wir die Aufnahme mit hoher Abtastrate und Bittiefe und spätere Konvertierung in das mp3 Format.

Tipp für PC-Benutzer: Die Einstellungen von Abtastrate und Bittiefe müssen sowohl in der Systemsteuerung sowie in der verwendeten Aufnahmesoftware übereinstimmen, da sonst Störungen in der Aufnahme möglich sind.

Systemanforderungen und Kompatibilität

iOS	<ul style="list-style-type: none">iOS 8.0 und neuere Versionen
iPhone	<ul style="list-style-type: none">iPhone 5iPhone 5ciPhone 5siPhone 6iPhone 6 Plus
iPod Touch	<ul style="list-style-type: none">5. Gen.
iPad	<ul style="list-style-type: none">iPad, 4. Gen.iPad AiriPad Air 2
iPad Mini	<ul style="list-style-type: none">iPad Mini, 1. Gen.iPad Mini, 2. Gen.iPad Mini, 3. Gen.

Technische Daten

MFi-gecertificeerd
Ja
DSP-modi (voorinstellingen)
Spraak/Zang/Akoestisch/Luid/Vlak
Transducertype
Cardioïde (10 mm)/Bidirectionele condensatorcapsule (10 mm)
Polairpatroon
Aanpasbare breedte stereo/Mono-bidirectioneel/Mono-cardioïde/Midden-opzij
Stereoprincipe
Midden-opzij
Bitdiepte
16-bit/24-bits
Bemonsteringssnelheid
44,1/48 kHz
Frequentiekarakteristiek
20 Hz tot 20,000 Hz
Instelbaar versterkingsbereik
0 tot +36 dB
Gevoeligheid
-37 dBFS/Pa bij 1 kHz [1] [2]
Maximum-SPL
120 dB SPL [2]
Begrenzer
Ja
Compressor
Ja
Niveaugelbaar
5-band
Voedingsvereisten
Gevoed via Lightning-connector
Behuizing
Volledig metalen constructie
Nettogewicht
40,5 g (1,43oz.)
Afmetingen
67 x 25 x 35 mm H x B x D
[1] 1 Pa=94 dB SPL
[2] Bij minimale versterkingsfactor, vlakke modus

Zubehör

Mitgeliefertes Zubehör

Schuimrubber windkap voor MV88	AMV88-WS
Draagkoffer voor MV88	AMV88-CC

Optionales Zubehör

Rycote Windjammer voor MV88	AMV88-FUR
-----------------------------	-----------

Ersatzteile

Schuimrubber windkap voor MV88	AMV88-WS
Draagkoffer voor MV88	AMV88-CC
Overgangskabel hoofdtelefoonmonitor	95A13511

Zulassungen

Informationen für den Benutzer

Dieses Gerät wurde geprüft und entspricht den Grenzwerten für ein digitales Gerät der Klasse B gemäß Teil 15 der Richtlinien der US-Fernmeldebehörde (FCC). Diese Grenzwerte sollen einen angemessenen Schutz gegen störende Interferenzen in Wohngebieten bieten. Dieses Gerät erzeugt und arbeitet mit HF-Energie und kann diese ausstrahlen; wenn es nicht gemäß den Anweisungen installiert und verwendet wird, kann es störende Interferenzen mit dem Funkverkehr verursachen. Allerdings wird nicht gewährleistet, dass es bei einer bestimmten Installation keine Interferenzen geben wird. Wenn dieses Gerät störende Interferenzen beim Radio- und Fernsehempfang verursacht (was durch Aus- und Anschalten des Geräts festgestellt werden kann), wird dem Benutzer nahe gelegt, die Interferenz durch eines oder mehrere der folgenden Verfahren zu beheben:

- Die Empfangsantenne anders ausrichten oder anderswo platzieren.
- Den Abstand zwischen dem Gerät und dem Empfänger vergrößern.
- Das Gerät an eine Steckdose eines Netzkreises anschließen, der nicht mit dem des Empfängers identisch ist.
- Den Händler oder einen erfahrenen Radio- und Fernstechniker zu Rate ziehen.

Konformitätskennzeichnung Industry Canada ICES-003: CAN ICES-3 (B)/NMB-3(B)

Hinweis: Die Prüfung beruht auf der Verwendung der mitgelieferten und empfohlenen Kabeltypen. Bei Verwendung von nicht abgeschirmten Kabeltypen kann die elektromagnetische Verträglichkeit beeinträchtigt werden.

Dieses Produkt entspricht den Grundanforderungen aller relevanten Richtlinien der Europäischen Union und ist zur CE-Kennzeichnung berechtigt.

Die CE-Übereinstimmungserklärung ist erhältlich bei: www.shure.com/europe/compliance

Bevollmächtigter Vertreter in Europa:
Shure Europe GmbH
Zentrale für Europa, Nahost und Afrika
Abteilung: EMEA-Approval
Jakob-Dieffenbacher-Str. 12
75031 Eppingen, Deutschland
Telefon: +49 7262 9249-0
Telefax: +49 7262 9249-114
E-Mail: info@shure.de

	적합등록번호 (MSIP Certification no.) : MSIP-REM-SHU-MV88
	기기 명칭 (Product Type) : 디지털 마이크 (Digital microphone)
	모델명 (Model Name) : MV88
	신청인/제조업체/원산지 (Manufacturer/COO) : Shure Electronics Co., Ltd. / China
	수입업체 (Importer) : 삼아프로사운드(주) (Sama ProSound Co., Ltd.)

"Made for iPod", "Made for iPhone" en "Made for iPad" betekenen dat een elektronisch accessoire is ontworpen om specifiek te worden aangesloten op respectievelijk een iPod, iPhone of iPad en door de ontwikkelaar gecertificeerd is om te voldoen aan de prestatienormen van Apple. Apple is niet verantwoordelijk voor de werking van dit apparaat of de naleving ervan met veiligheids- en regelgevingsnormen. Denk eraan dat het gebruik van dit accessoire met een iPod, iPhone of iPad de draadloze prestaties nadelig kunnen beïnvloeden.

iPad, iPhone, iPod, iPod classic, iPod nano, iPod touch en Retina zijn handelsmerken van Apple Inc., gedeponeerd in de VS en andere landen. iPad Air en iPad mini zijn handelsmerken van Apple Inc. Het handelsmerk "iPhone" wordt gebruikt met een licentie van Aiphone K.K.

Mac® und Lightning® sind eingetragene Marken von Apple Inc.

iOSミッドサイドステレオ コンデンサ マイクロホン

MV88

Shure MV88はLightning®コネクタを使用してApple iOS機器に直接接続できるプロ品質のコンデンサ マイクロホンです。ミッドサイド構成とした2つのマイクロホンカプセルによりステレオイメージを調整可能としたことで、音楽やスピーチなど多種多様な音源の收音に対応しています。ShurePlus® MOTIVアプリによりユーザーはデジタル信号処理 (DSP) のプリセットモード選択、ゲイン調節、およびステレオ幅調節による音質のカスタマイズが可能です。

特長

ミッドサイドステレオマイクロホン

定評のあるミッドサイドステレオマイクロホン方式は2つのカプセルを同時に使用しています。1つはカーディオイドカプセルで音源に直接向けられ、もう1つは双指向性カプセルで左右に向けられます。この配置により、ユーザーはステレオ幅の調節が可能となり、また優れたモノラル互換性も得られます。

プラグ&プレイ

MV88はLightningコネクタを備えたあらゆるiOS機器と互換性があります。無料のShurePlus MOTIVアプリの柔軟なコントロールにより、あらゆる環境でも最適に音を得ることができます。

コンパクトで高い耐久性

MV88は軽量のオールメタル製で、さらにどこにでも携帯できるコンパクトさを備えています。すべてのShure製品と同様に、MV88は現場での信頼性を確保するための厳密な品質テストに合格しています。

ShurePlus MOTIVアプリによる柔軟なコントロール

ShurePlus MOTIVアプリでは、ゲイン、ステレオ幅、プリセットモードなどのマイクロホン設定を調節できるほか、録音アプリとしても機能します。

クイックセットアップ

MV88はLightningコネクタを備えた携帯機器と互換性があります。

1. iOS機器のLightningコネクタにマイクロホンを差し込みます。

オーディオアプリケーションまたはShurePlus MOTIV録音アプリが起動しMV88が選択されると、MV88の基部にあるLEDが点灯します。

注:Lightningコネクタは接続に裏表が無いため、MV88はどちらの向きでも取り付けが可能です。

2. ShurePlus MOTIVアプリをインストールして開きます。

ShurePlus MOTIVによりマイクロホンを調整し直ちに録音を開始できます。

3. 音声を確認し、ShurePlus MOTIVアプリのMV88設定で調節を行います。

プリセットモードを選択するか、手動でマイクロホンのゲインとステレオ幅を調節して録音に最適になるようにします。コンプレッサー、イコライザーといったオーディオ設定の詳細については、「詳細設定」の項目を参照してください。

4. 録音を行う前に、お使いの機器を「機内モード」と「おやすみモード」に設定します。

これにより、電話着信やアプリの通知によって邪魔されることなく、オーディオを録音できます。

5. ShurePlus MOTIVまたはサードパーティ製録音アプリを使用して録音を開始します。

マイクロホンはShurePlus MOTIVアプリによる全ての設定を保持し続けます。録音中に調節することも可能ですが、不自然に聞こえることを避けるために、録音の前に設定をテストしてください。

MV88マイクロホンのデザイン

MV88は2つのカプセルを備えています。1つはカーディオイドパターンで、マイクロホンの前方向からの音声を直接捉えます。もう1つのカプセルは双指向性で、左側と右側からの音を捉えます。

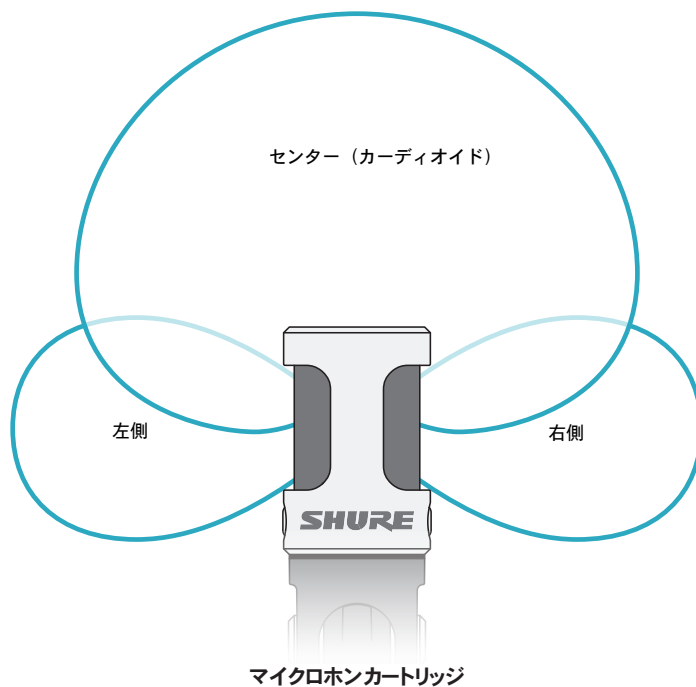

マイクロホンの調整

いずれの位置においても、正確なステレオ録音を行うためにはマイクロホンの前面をまっすぐ音源に向け、側面はそれぞれ正しい方向を向くようにしなければなりません。マイクロホン円筒部にある L と R の表示により左右の向きが正しいことを確認します。

注: 左右チャンネル入替機能を用いると、必要に応じてマイクロホンの左右を入れ替えることができます。

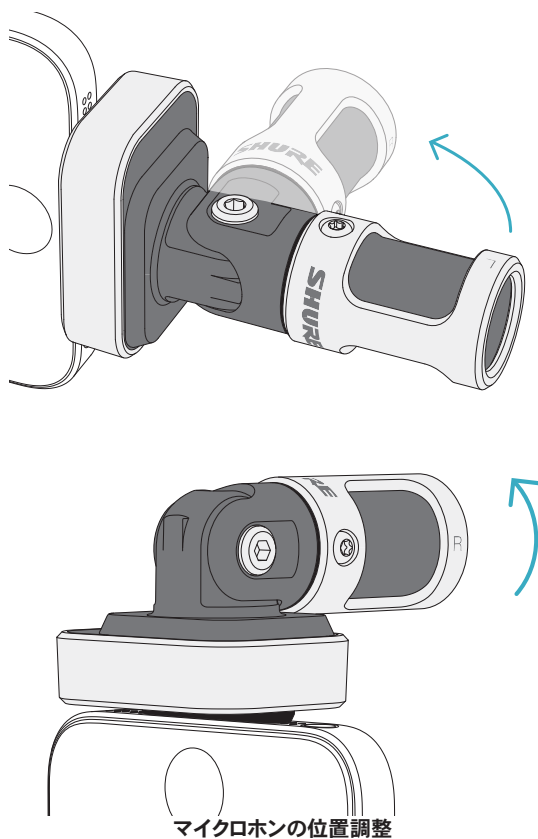

マイクロホンは90度の首振りと円筒部の回転が可能なので、好みのポジションを得ることができます。

マイクロホンの角度設定

この項では一般的な使用事例でのマイクロホンの設置について説明します。各音源を録音するための効果的な方法がいろいろあることは覚えておいてください。いろいろなマイクロホンの設置と設定を試し、最善の結果が得られる方法を見つけてください。

ヒント:マイクロホンのステレオ方向が正しいかを素早く確認するには、マイクロホンの上となる側にShureのロゴが来ているかどうかチェックします。ロゴが見えない場合は、円筒部を90°回転させます。

録音

電話機またはタブレットはどのように持ってもかまいません。マイクロホンの前面を音源に向け、左右それぞれが正しい方向に向くようにします。

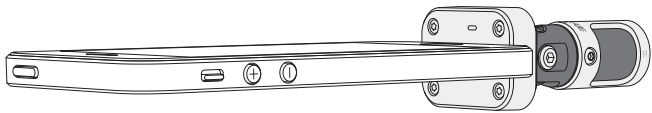

縦向き(垂直)

マイクロホンの前面を音源に向けます。マイクロホンの左右は、MV88をLightningコネクターに差し込む向き次第でどちらの向きにもなりますので、左と右が正しい方向に向いていることを確認してください。

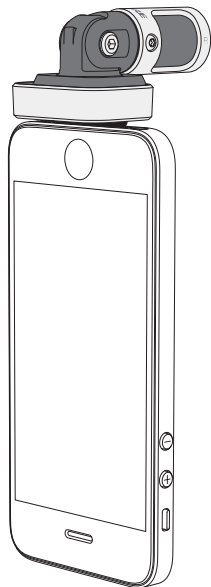

横向き(水平)

マイクロホンの前面を音源に向けます。マイクロホンの左右は、Lightningコネクターに差し込む向き次第でどちら向きにもなりますので、MV88の左と右が正しい方向に向いていることを確認してください。

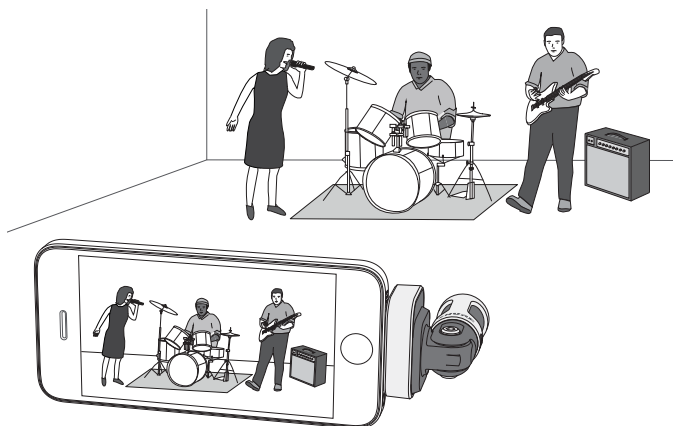

音声インタビュー(卓上)

録音機器を平らな場所に置き、マイクロホンの片側をインタビューを受ける人に向け、もう一方の側をインタビュアーに向けます。ShurePlus MOTIVアプリでMONOBIDIRECTIONALプリセットを選択します。

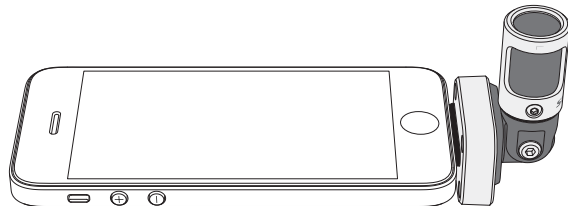

動画インタビュー

インタビューを受ける人(カメラに映る人)の音声と、インタビュアー(カメラには映らない人)の声を両方捉えるには、ShurePlus MOTIVアプリでMONOBIDIRECTIONALプリセットを選択します。マイクロホンの右側と左側がそれぞれの人を向くように配置します。

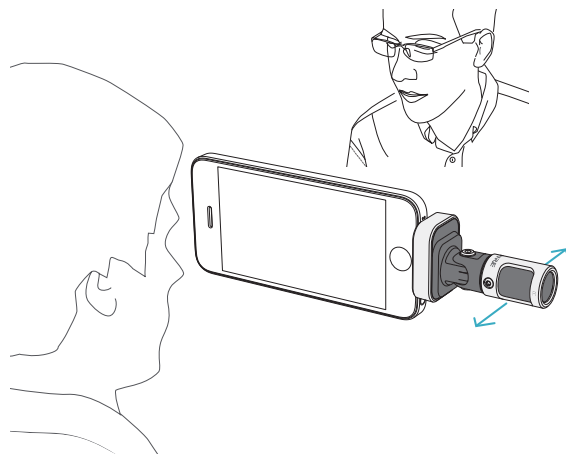

セルフ録音(声)

機器を平らな場所に置き、マイクロホンをユーザーの口元に向けます。周囲のノイズを軽減するには、ShurePlus MOTIVアプリでMONOCARDIOIDプリセットを選択します。

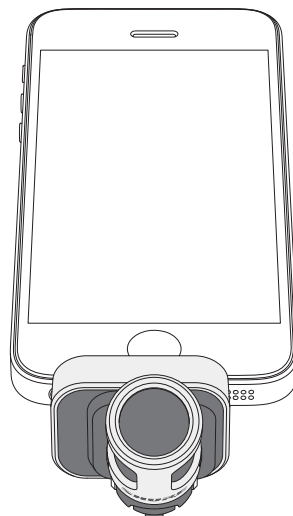

ヘッドホンの併用

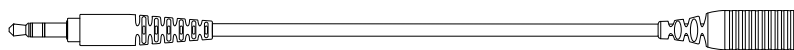

ヘッドホンモニター接続ケーブル

以下の場合には、付属のヘッドホンモニター接続ケーブルを使用してください。

- ・ 録音機器のヘッドホン入力に細いプラグで接続する必要がある場合。このケーブルにより太いコネクター付きのヘッドホンに対応できます。
- ・ イヤホンに搭載されたマイクロホンを無効にしたい場合。このケーブルを使用すると、MV88からの音のみが録音され、イヤホンに搭載されたマイクロホンからの音は録音されません。

ShurePlus MOTIVアプリ

ShurePlus MOTIVアプリはマイクロホン設定を調整し、個別の用途のためにパフォーマンスを最適化します。

ヒント:着信電話、テキスト メッセージやアラートによって録音が中断されないようにするには、機器を「機内モード」と「おやすみモード」に設定します。

マイクロホンの調整

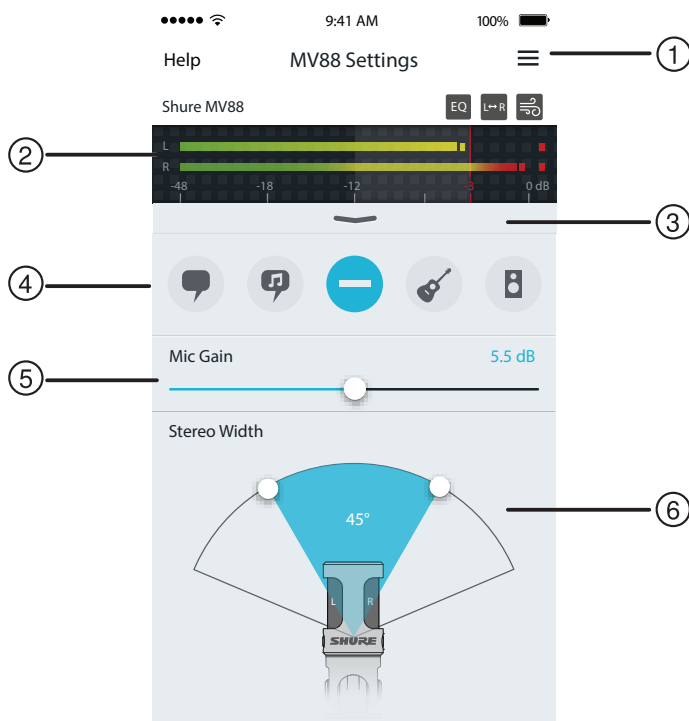

マイクロホン設定

① メニュー

録音画面、保存済みの録音、MV88設定、プリファレンス画面にアクセスするには、メニューを選択します。

② 入力メーター

入力信号の強さを表示します。最大音量ピークが目安の範囲(網掛け部分)内に収まっている必要があります。

③ 詳細設定

プルダウンバーを下げると詳細設定が表示され、カートリッジ選択、ウィンドノイズ軽減、LRチャンネル入替、イコライザー、リミッター、コンプレッサーのコントロールができます。

④ プリセットモード

モードを選択することで、用途に合ったステレオ幅、イコライザー、コンプレッサーが設定されます。詳細については、「プリセットモード」の項目を参照してください。

⑤ マイクロホンのゲイン

音源の音量に合わせて調節します。調節を行う際にはメーターを見てレベルが目安の範囲(入力メーターの網掛け部分)内に収まっていることを確認します。





⑥ ステレオ幅

ステレオマイクロホンの收音範囲の幅を調節します。

ヒント:幅を調節する際には、マイクロホンの位置と音源のサイズを考慮します。例えば、大きなオーケストラやアンサンブルの録音では、各楽器間のセパレーションを高めるためには広い幅のステレオイメージとすることが有効です。スピーチといった用途では、明瞭さを高め、周囲(室内)の雑音を入らなくするには幅を狭めることが有効です。

プリセットモード

5つのモードにより、録音ニーズに合わせた最適なゲイン、ステレオ幅、イコライザー、コンプレッサー、リミッターが設定されます。マイクロホンのレベルを設定したら、各モードに切り替えて、音質が最適となるモードを選びます。その後、必要に応じてレベルを調節します。

モード	用途	特性
 スピーチ	スピーチの収音に適しています	狭いステレオ幅により背景のノイズを排除、明瞭度と豊かさを高めるイコライジング、さらに軽めのコンプレッサーによりレベルを一定に保ちます。
 歌声	ソロまたはグループでのボーカルパフォーマンスの録音用	中程度のステレオ幅と控えめなイコライジングにより豊かさと明瞭さを高めた自然なサウンドです。
 フラット	あらゆる用途に適しています	完全に未処理の信号です（イコライザーやコンプレッサーは使用されません）。録音後に音声进行处理する場合に柔軟性を発揮します。
 アコースティック	アコースティック楽器や静かな音楽向きです	中程度のステレオ幅と透明度の高いコンプレッサーにより音のスパイクを取り除き、静音部を引き立たせます。ディテールを強調し、全体的に自然なサウンドとしたイコライザー設定です。
 バンド	バンドや音の大きい音源の録音に使用します	広いステレオ幅により音源のセパレーションを高め、さらに楽器の音の混濁を生じさせる可能性のある周波数をイコライジングにより低減し音の明瞭度を高めます。

録音設定

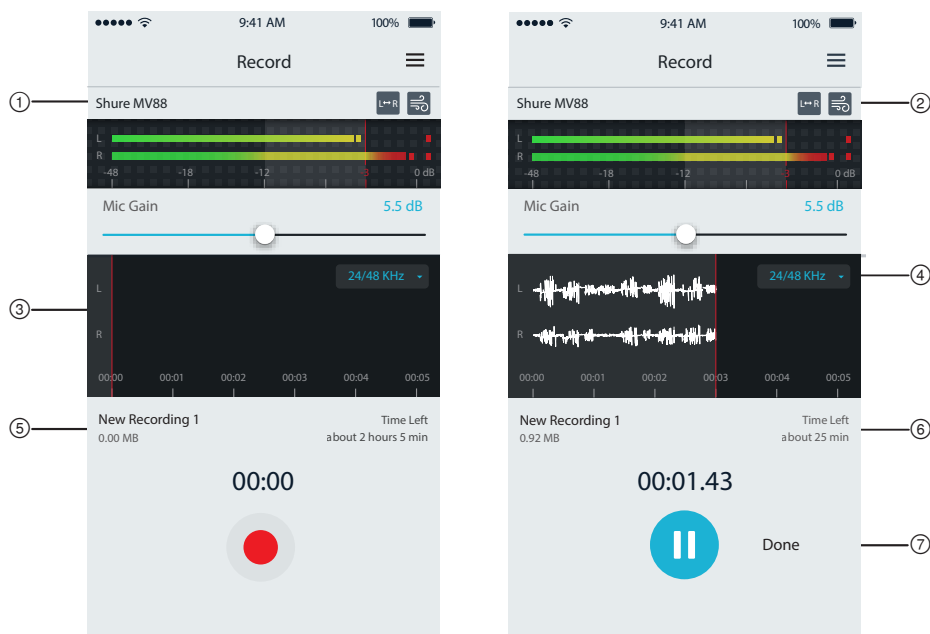

録音設定

① 機器のステータス

ShurePlus MOTIVアプリが接続されたマイクロホンを確認するとマイクロホン名が表示されます。

② 詳細設定画面の表示

現在有効になっている機能のアイコンが表示されます。

③ 録音表示

録音中に音の波形を表示します。

④ サンプルレートおよびビット深度の選択

プルダウンしてサンプリングレートとビット深度を選択します。

⑤ 録音の詳細

左側には、ファイル名やファイルサイズなど、録音されたファイルのプロパティが表示されます。右側には録音可能な残り時間が表示されます。

⑥ 録音/一時停止ボタン

録音と一時停止のボタンです。

注：1つの録音の最大ファイルサイズは2 GBで、録音可能時間としては約2時間となります。アプリのパフォーマンスを最大限にするため、この制限を設けています。サンプルレートを低くして録音すると、より長時間の連続録音が可能です。

詳細設定

ShurePlus MOTIVアプリの入力メーターの下にあるプルダウンバーにより詳細設定メニューを表示できます。iPadバージョンでは、詳細設定の表示には「詳細」ボタンを使用します。

指向特性の選択(ステレオとモノラルの設定)

以下の設定によりマイクロホンカプセルの動作がコントロールされます。モノモードで動作しているときは、ステレオ幅は調節できません。

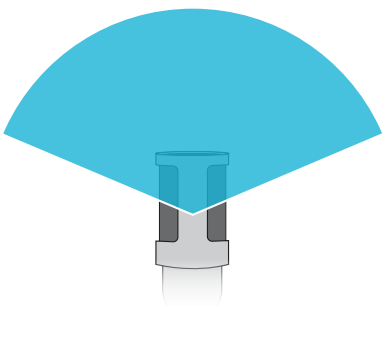
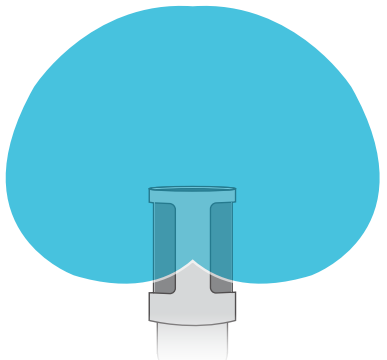
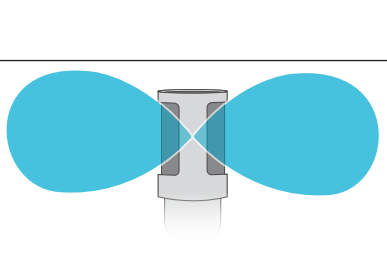
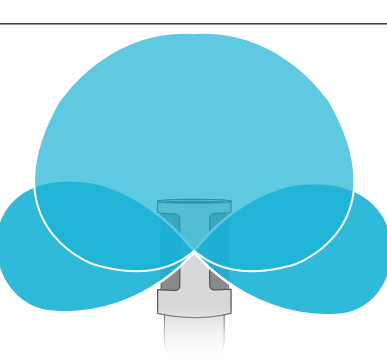
	Stereo (ステレオ)	前=オン 左右=オン
	Mono Cardioid (モノカーディオイド)	前=オン 左右=オフ
	Mono Bidirectional (モノ双指向性)	前=オフ 左右=オン
	Raw Mid-Side (Rawミッドサイド)	出力と処理については説明書を参照してください。

Raw Mid-Side出力

処理後の柔軟性を高めるには、RawMid-Side 設定を使用します。この設定では、録音後にステレオイメージが調節可能となる2チャンネル信号が提供されます。

左:カーディオイド(前)

右:双指向性(左右)

RawMid-Side 設定は、ミッドサイド ステレオマトリクスデコーダーを備えたオーディオ録音アプリケーションにより、録音されたトラックがステレオイメージに変換されることを意図したものです。

マニュアルデコーディングとステレオ幅の調整

お使いのデジタルオーディオワークステーションソフトウェア (DAW) がミッドサイドデコーダーを備えていない場合は、以下の手順により正確なステレオイメージを得ることができます。

- 2チャンネルの RawMid-Side ファイルから左右の音声信号をそれぞれ独立したモノトラックとして取り出します。
- 空のオーディオトラックを3つ作成します。
 - 1番目のトラック **左チャンネルのみの音声信号 (前/カーディオイド)** をモノトラックとして使用し、パンは**センター**にします。
 - 2番目のトラック **右チャンネルのみの音声信号 (左右/双指向性)** をモノトラックとして使用し、パンは**左振り切り**にします。
 - 3番目のトラック 2番目のトラックから**左右/双指向性の信号をコピー**します。このトラックのパンは**右振り切り**とし、**位相を逆**にします。
- 左右のトラックを同じ音量レベルでグループにして同時に調節できるようにします。左右のトラックの音量を上げるとステレオ幅が広がり、下げると幅は狭くなります。

高度なテクニック: アタックの速いコンプレッサーを左右トラックに使用すると、過渡期 (ドラムスティックでシンバルを叩いたときの最初の部分の音) がステレオイメージの中央に保たれ、音が減衰するにつれてステレオ音場内に広がります。

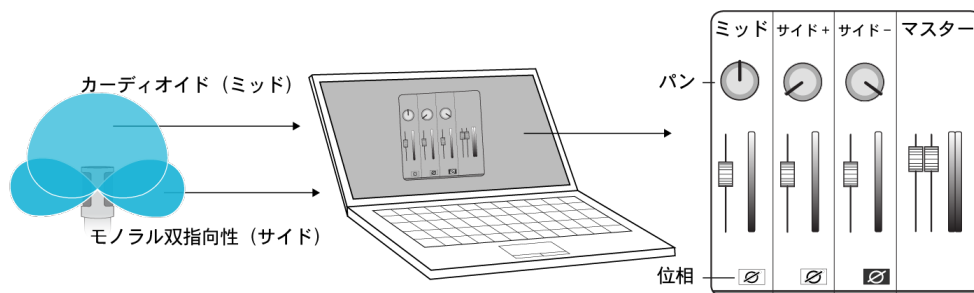

Raw Mid-Sideオーディオのマニュアルデコーディング

🌀 ウィンドノイズリダクション

低周波数カットオフフィルターにより環境ノイズによるゴロゴロという雑音を減少させます。付属のフォームウィンドスクリーンをウィンドノイズリダクションと併用することで、ゴロゴロという雑音と破裂音 (マイクロホンに強く当たる空気音) が抑えられます。

ウィンドノイズをさらに減少させるには、オプションのRycote™ウィンドジャマーを付属のフォームウィンドスクリーンの上から被せます。

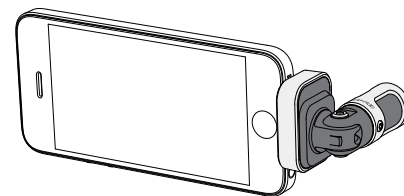

標準

L↔R 左右チャンネル入替

ステレオで録音を行う際に、この機能により左右のオーディオチャンネルを入れ替えてステレオイメージと動画を正しく一致させることができます。この機能は、電話機/タブレットがマイクロホンの向きが逆になってしまう位置となる場合に必要となります。

ヒント: チャンネル入替が必要かどうかはマイクロホンの円筒部にある L と R のインジケーターで確認します。

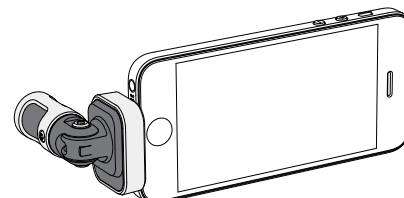

入替が必要

この例のように、電話機を回転させた場合にLRチャンネル入替を行う必要があります。

EQ イコライザー、リミッター、コンプレッサー

詳細設定画面では、イコライザー、リミッター、コンプレッサーの設定を微調整できます。プリセットモードをスクロールしてDSPの変化を聴き、音質を調整します。

注: プリセット内のイコライジングは表示されません。ユーザーが加えたイコライジングのみが、詳細設定画面上に表示されます。

トラブルシューティング

問題	解決策
LEDランプが見えない	LEDはMV88の基部にあります。Lightningコネクタではマイクロホンをどちらの向きにでも接続できるため、電話機の陰になってLEDが見えなくなる場合があります。マイクロホンを外し裏返して接続するとマイクロホンの状態が確認できるようになります。
音質が悪い	Motivアプリ画面の左上をチェックし、MV88が正しく接続され認識されていることを確認します。音声が入蔵マイクロホンから得られている可能性があります。
ヘッドセットを接続すると音質が変わる	マイクロホン付きのヘッドセットは、オーディオ機器としてMV88より優先されます。他のマイクロホンとの干渉を避けるには、付属のヘッドホンモニター接続ケーブルを使用します。
音が歪む	オーディオメーターを見て、音量のピークが目安の範囲内になるようにします。レベルが入力メーターの赤色の表示に達している場合にはゲインを下げます。
ステレオチャンネルの左右が動画と一致しない	iOS機器の向きによっては、LRチャンネルの入替を行う必要があります。オーディオがすでに録音済みである場合には、DAWやオーディオ編集ソフトウェアにより簡単に左右のチャンネルの入れ替えができます。
MV88は接続されているが、音量メーターに信号が示されない	iOS機器のプライバシーにあるマイクの設定で SETTINGS > PRIVACY > MICROPHONE ShurePlus MOTIV アプリに許可を与えます。

サンプリングレートおよびビット深度

サンプリングレートとビット深度は、お使いのコンピュータのオーディオとサウンドのコントロールパネルのメニューで設定できます。これらの値は、ユーザーのニーズに合わせて調節が可能です。ポッドキャスト録音で、容易にダウンロードできるようなファイルを小さくすることが重要である場合には、サンプリングレートを低く設定します。音楽やダイナミックな録音を行う場合は、サンプリングレートを高めます。

ヒント: 高いサンプリングレートで録音し、m4aファイルにすることで扱いやすいサイズの高音質なファイルが得られます。

PCユーザー向けのヒント: コンピューターのサウンドコントロールパネルにあるマイクロホンのサンプリングレートとビット深度設定が、お使いのソフトウェアで選択されているサンプリングレートとビット深度と一致していることを確認します。

システム要件および互換性

iOS	・iOS 8.0以上
iPhone	・iPhone 5 ・iPhone 5c ・iPhone 5s ・iPhone 6 ・iPhone 6 Plus
iPod Touch	・第5世代
iPad	・iPad第4世代 ・iPad Air ・iPad Air 2
iPad Mini	・iPad Mini第1世代 ・iPad Mini第2世代 ・iPad Mini第3世代

仕様

MF1認証取得済	はい
DSPモード(プリセット)	スピーチ/歌唱/アコースティック/ラウド/フラット
トランスデューサータイプ	カーディオイド (10 mm)/双方向コンデンサ カートリッジ (10 mm)
指向特性	ステレオ幅調節可能/Mono Bidirectional/Mono Cardioid/Mid-Side
Stereo Principle	Mid-Side
ビット深度	16ビット/24ビット
サンプリングレート	44.1/48 kHz
周波数特性	20 Hz ~ 20,000 Hz
調整可能なゲイン範囲	0 ~ +36dB
感度	-37 dBFS/Pa @ 1 kHz [1] [2]
最大SPL	120 dB SPL [2]
リミッタ	はい
コンプレッサ	はい
イコライザ	5バンド
使用電源	Lightningコネクタ経由で電源供給
外装	総金属製
質量	40.5 g (1.43オンス)
寸法	67 x 25 x 35 mm 高さ×幅×奥行き [1] 1 Pa=94 dB SPL [2] 最小ゲイン、フラットモードの場合

アクセサリ

付属のアクセサリ

MV88フォーム ウィンドスクリーン	AMV88-WS
MV88キャリングケース	AMV88-CC

交換パーツ

MV88フォーム ウィンドスクリーン	AMV88-WS
MV88キャリングケース	AMV88-CC
ヘッドホン モニタ適合ケーブル	95A13511

オプションアクセサリ

MV88用Rycote Windjammer	AMV88-FUR
------------------------	-----------

認証

ユーザーへのお知らせ

本機器はテストされFCC規定パート15に則りクラスBデジタル機器に限定的に適合します。この制限は、住宅地域において設置する場合に有害な電波干渉から保護するためのものです。本機器は電磁波を発生・使用し、放射することがあります。取扱説明書に従って設置、使用しないと無線通信に電波干渉が起こす可能性があります。あるいは設置状況に関わらず障害を引き起こす可能性もあります。本機器によりラジオやテレビの受信に電波干渉が起こるようであれば（これは、機器の電源を一度切ってから入れるとわかります）、以下の手段を1つまたはいくつかを用いて電波干渉を防いでください。

- ・ 受信アンテナの向きまたは位置を変更する。
- ・ 機器と受信機の設置間隔を広げる。
- ・ 受信機を接続しているコンセントとは別の回路にあるコンセントに機器を接続する。
- ・ 販売店または熟練したラジオ/テレビ技術者に相談する。

産業のカナダICES-003コンプライアンスレベル: CAN ICES-3 (B)/NMB-3(B)

メモ: テストは、同梱および推奨のケーブル使用に基づきます。シールド(スクリーン)型以外のケーブルを使用した場合はEMC性能が低下します。

本製品は、関連するすべての欧州指令の基本的要件を満たし、CEマークに適合しています。

CE適合宣言書は以下より入手可能です: www.shure.com/europe/compliance

ヨーロッパ認可代理店:

Shure Europe GmbH

ヨーロッパ、中東、アフリカ地域本部:

部門: EMEA承認

Jakob-Dieffenbacher-Str. 12

75031 Eppingen, Germany

TEL: 49-7262-92 49 0

FAX: 49-7262-92 49 11 4

Eメール: info@shure.de

	적합등록번호 (MSIP Certification no.): MSIP-REM-SHU-MV88
	기기 명칭 (Product Type): 디지털 마이크 (Digital microphone)
	모델명 (Model Name): MV88
	신청인/제조업체/원산지 (Manufacturer/COO): Shure Electronics Co., Ltd. / China
	수입업체 (Importer): 삼아프로사운드(주) (Sama ProSound Co., Ltd.)

「iPad用に製造」、「iPhone用に製造」、および「iPad用に製造」とは、電子アクセサリがiPad、iPhone、またはiPadそれぞれの接続専用にデザインされ、Appleのパフォーマンス基準に合うよう開発者によって認定されたことを表しています。Apple社は、本機器の作動または安全基準および規制基準の順守について責任を負いません。iPad、iPhone、またはiPadでの本アクセサリ製品の使用により無線性能に影響が及ぶ可能性があることにご留意ください。

iPad、iPhone、iPod、iPod classic、iPod nano、iPod touch、およびRetinaはApple Inc.の商標であり、米国および他の国々で登録されています。iPad AirおよびiPad miniはApple Inc.の商標です。iPhoneの商標は、アイホン株式会社のライセンスに基づき使用されています。

Mac®およびLightning®は、Apple Inc.の登録商標です。

iOS 미드 사이드 스테레오 콘덴서 마이크

MV88

Shure MV88은 Lightning® 커넥터를 사용하여 Apple iOS 장치에 직접 연결할 수 있는 전문가 품질의 콘덴서 마이크입니다. 두 개의 마이크 캡슐이 미드 사이드 구성으로 배열되어 있어 조절 가능한 스테레오 이미지를 제공하고 음악 및 연설을 포함한 다양한 집음에 적합합니다. ShurePlus® MOTIV 앱을 사용하면 디지털 신호 처리(DSP) 사전 설정 모드 선택, 게인 조절, 스테레오 폭 제어로 사운드를 사용자 지정할 수 있습니다.

기능

미드 사이드 스테레오 마이크

기존의 미드 사이드 스테레오 마이크 기법은 2개의 코인시던트 캡슐을 사용했습니다. 하나는 소스를 직접 향하는 단일지향성 캡슐이고 하나는 측면을 향하는 양방향성 캡슐입니다. 이러한 구성은 스테레오 폭을 조절하고 뛰어난 모노 호환성을 제공합니다.

플러그 앤 플레이 작동

MV88은 Lightning 커넥터가 장착된 iOS 장치와 호환됩니다. 무료로 이용할 수 있는 ShurePlus MOTIV 앱은 거의 모든 환경에서 사운드를 조절할 수 있는 유연한 제어 기능을 제공합니다.

컴팩트한 크기와 내구성

MV88은 경량 알루미늄의 소형 구조로서 어디에나 소지할 수 있습니다. 다른 모든 Shure 제품들과 마찬가지로, MV88도 현장에서의 안정성을 확인하는 엄격한 품질 검사를 거쳤습니다.

ShurePlus MOTIV 앱을 통한 유연한 제어

ShurePlus MOTIV 앱은 게인, 스테레오 폭, 사전 설정 모드와 같은 마이크 설정을 제어하고, 레코딩 앱 기능도 수행합니다.

빠른 설정

MV88은 Lightning 커넥터가 있는 모바일 장치와 호환됩니다.

1. iOS 장치의 Lightning 커넥터에 마이크를 연결하십시오.

오디오 응용 프로그램 또는 ShurePlus MOTIV 녹음 앱이 열리고 MV88이 선택되면 MV88 하단의 LED가 켜집니다.

주: 가역 Lightning 커넥터를 사용하면 양쪽 방향으로 MV88을 설치할 수 있습니다.

2. ShurePlus MOTIV 앱을 설치하고 엽니다.

ShurePlus MOTIV는 마이크를 제어하고 인스턴트 녹음을 제공합니다.

3. 오디오를 점검하고 MV88 설정에서 ShurePlus MOTIV 앱으로 설정을 조정합니다.

오디오 녹음을 최적화하려면 사전 설정 모드를 선택하거나 게인 및 스테레오 폭을 수동 조절합니다. 압축, 이퀄라이제이션 등과 같은 추가 오디오 설정에 대한 자세한 내용은 "고급 오디오 설정" 항목을 참조하십시오.

4. 녹음 전에 비행기 모드 및 방해 금지 상태로 기기를 설정하십시오.

이렇게 설정하면 음성 통화나 앱 알림의 방해 받지 않고 오디오를 녹음할 수 있습니다.

5. 녹음을 시작하려면 통합 ShurePlus MOTIV 또는 타사 녹음 앱을 사용합니다.

마이크는 ShurePlus MOTIV 앱의 모든 설정을 유지합니다. 녹음 중에도 조절할 수 있으나 가청 인공물을 방지하기 위해 녹음 전에 설정을 테스트하십시오.

MV88 마이크 디자인

MV88은 2개의 캡슐로 구성됩니다. 하나는 마이크 전면에서 직접 집음하는 단일방향성 캡슐입니다. 다른 하나는 좌측과 우측에서 집음하는 양방향성 캡슐입니다.

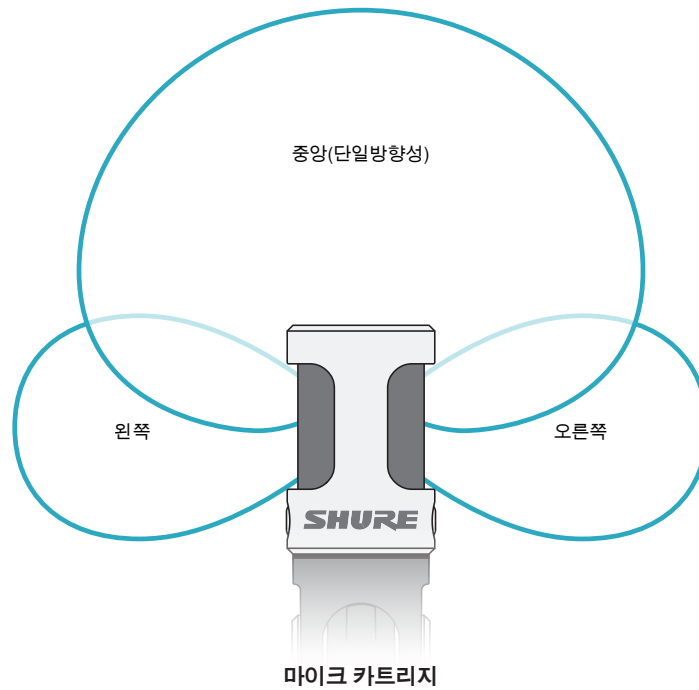

마이크 조절

어떤 위치에서도 정확한 스테레오 레코딩을 위해 마이크 전면은 음원을 향하고 측면은 적절한 방향을 향하도록 위치시키십시오. 마이크 배럴의 L 및 R 표시기를 사용하여 정확한 위치로 배치하십시오.

주: 좌측-우측 채널 스위칭 기능을 사용하여 스위칭이 필요한 경우에 마이크의 위치를 전환할 수 있습니다.

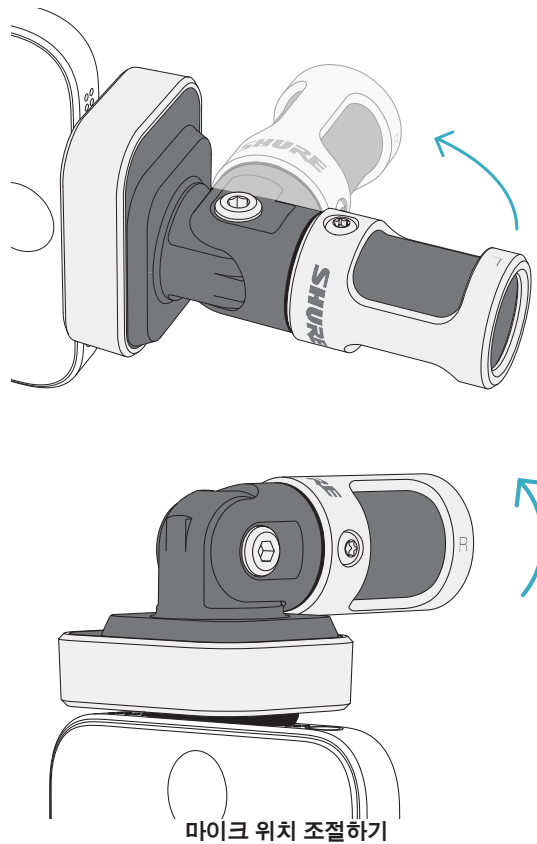

The microphone pivots and the barrel can be rotated 90 degrees to achieve desired positioning.

마이크 조준

이 단원은 대표적인 사용 사례에 대한 마이크 배치방법을 제시합니다. 주어진 소스를 레코딩하는 효과적인 방법은 다양하다는 점을 잊지마십시오. 마이크 배치방법 및 설정을 실험하여 최적의 방법을 찾아보십시오.

팁: 마이크의 정확한 스테레오 방향을 간편하게 조절하려면 Shure 이름이 마이크 맨 위에 뚜렷하게 보이는지 확인하십시오. 이름이 보이지 않으면 배럴을 90° 회전시키십시오.

오디오 레코딩

어느 위치에서나 휴대전화나 태블릿을 사용할 수 있습니다. 마이크 전면이 음원을 향하도록 조준하고 왼쪽 및 오른쪽 측면을 사용하여 정확하게 배치하십시오.

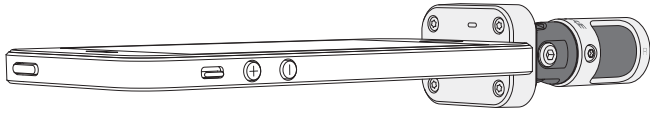

세로(수직)

마이크 전면이 음원을 향하도록 조준하십시오. Lightning 커넥터를 사용하면 마이크를 양방향으로 장착할 수 있으므로, MV88의 좌측과 우측이 적절한 방향을 향하는지 확인하십시오.

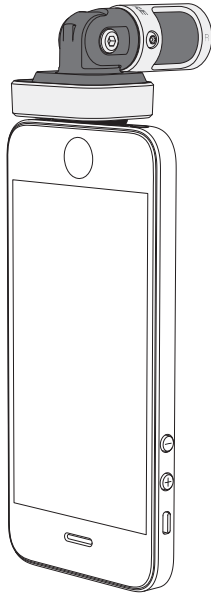

가로(수평)

마이크 전면이 음원을 향하도록 조준하십시오. Lightning 커넥터를 사용하면 마이크를 양방향으로 연결할 수 있으므로, MV88의 좌측과 우측이 적절한 방향을 향하는지 확인하십시오.

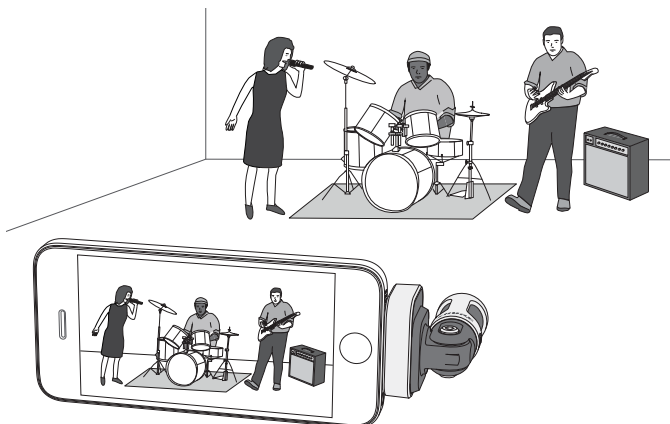

오디오 인터뷰(테이블탑)

마이크의 한쪽 면이 대상을 향하고 다른쪽 면이 인터뷰어를 향하도록 레코딩 장치를 편평한 면에 설치하십시오. ShurePlus MOTIV 앱에서 **MONOBIDIRECTIONAL** 사전 설정을 선택합니다.



비디오 인터뷰

대상(온카메라)과 인터뷰어(오프 카메라)의 음성을 모두 집음하려면 ShurePlus MOTIV 앱에서 **MONOBIDIRECTIONAL** 사전 설정을 선택하십시오. 좌측과 우측이 각각의 사람을 향하도록 마이크를 위치시키십시오.

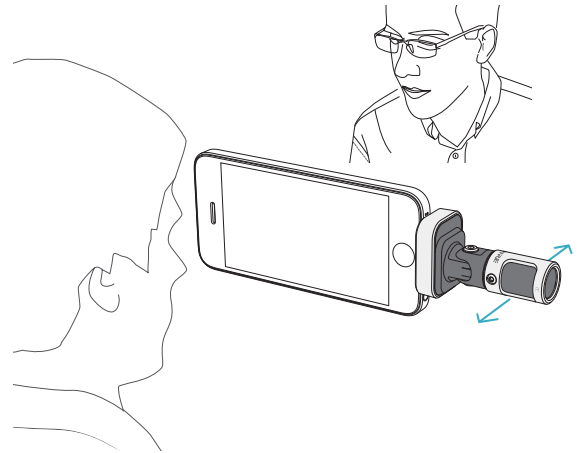

셀프 레코딩(음성)

장치를 편평한 면에 설치하고 마이크를 입으로 기울이십시오. 주변 소음을 줄이려면 ShurePlus MOTIV 앱에서 **MONO CARDIOID** 사전 설정을 선택하십시오.

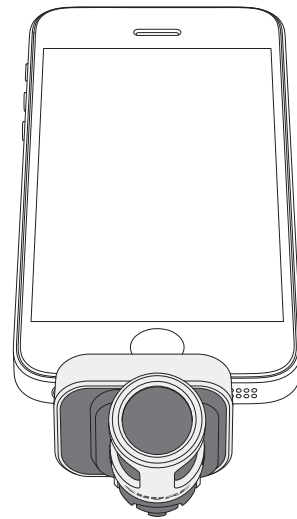

헤드폰과 함께 사용하기

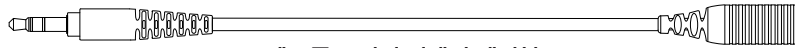

헤드폰 모니터 어댑터 케이블

포함된 헤드폰 모니터 어댑터 케이블을 다음과 같은 목적으로 사용하십시오:

- 레코딩 장치의 헤드폰 입력에 가는 연결이 필요한 경우. 큰 커넥터로 케이블을 통해 헤드폰을 연결하는 경우.
- 이어폰의 인라인 마이크를 비활성화하는 경우. 케이블을 사용하면 이어폰의 인라인 마이크가 아닌 MV88에서만 사운드가 레코딩됩니다.

ShurePlus MOTIV 앱

ShurePlus MOTIV 앱은 마이크 설정을 제어하여 특정 용도에서의 성능을 최적화합니다.

팁: 장치를 비행기 모드 및 방해 금지 로 설정하여 음성 통화, 문자 메시지 또는 알림에 의해 레코딩이 방해되지 않도록 하십시오.

마이크 조절

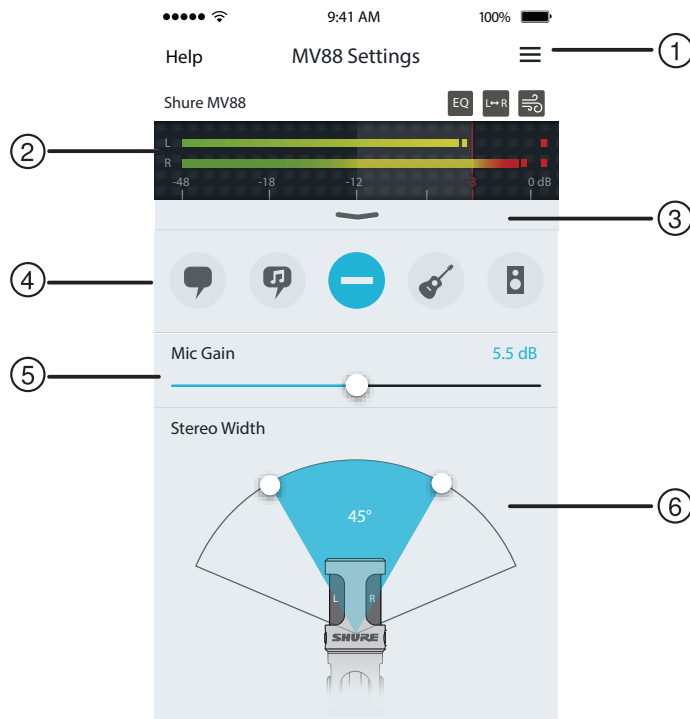

마이크 설정

① 메뉴

레코딩 창, 저장된 레코딩, MV88 설정, 기본 설정 창에 액세스하려면 메뉴를 선택합니다.

② 입력 미터

입력 신호의 강도를 표시합니다. 가장 큰 피크는 목표 범위(음영 영역으로 표시된 범위) 내에 도달해야 합니다.

③ 고급 기능

플다운 바를 사용하여 카트리지 선택, 바람 소리 감소, 좌측-우측 스왑, 이퀄라이저, 리미터 및 압축 제어기가 포함된 고급 오디오 기능을 표시합니다.

④ 사전 설정 모드

특정 응용에 대한 스테레오 폭, 이퀄라이제이션, 압축을 설정하려면 모드를 선택합니다. 자세한 내용은 "사전 설정 모드"를 참조하십시오.

⑤ 마이크 게인

음원 볼륨이 일치하도록 조절합니다. 수준이 목표 범위(입력 미터의 음영 영역으로 표시된 범위)에 속하도록 조절할 때 입력 미터를 모니터링합니다.





⑥ 스테레오 폭

스테레오 마이크 집음 영역의 폭을 조절합니다.

팁: 폭을 조절할 때 마이크 위치와 소스 크기를 고려하십시오. 예를 들어, 대규모 오케스트라 앙상블 레코딩의 경우 폭이 넓은 스테레오 이미지를 사용하는 것이 각 악기의 분리를 개선하는 데 유용합니다. 연설과 같은 기타 응용의 경우 폭이 좁은 것이 명료도를 개선하고 주변(녹음실) 사운드를 거부하는 데 유용합니다.

사전 설정 모드

5개의 선택 가능 모드로 레코딩 요구에 적합하도록 개인, 스테레오 폭, 이퀄라이제이션 및 압축 설정을 최적화합니다. 마이크 수준을 설정하고 스크롤로 사운드에 가장 적합한 모드를 찾습니다. 그런 다음 필요에 따라 수준을 조절합니다.

모드	적용	특성
 연설	연설 집음에 최적화	주변 소음을 거부하는 좁은 스테레오 폭, 명료도와 풍부함이 강조되는 이퀄라이제이션 설정, 수준을 일정하게 유지하는 섬세한 압축을 자랑합니다.
 노래	솔로 또는 그룹 보컬 공연의 집음에 사용	이퀄라이제이션이 섬세한 중간 스테레오 폭은 풍부함과 명료도를 더하여 자연스러운 사운드를 재현합니다.
 플랫	어느 용도에나 적합	전혀 처리되지 않은 신호(이퀄라이제이션 또는 압축 설정을 사용하지 않음). 레코딩 후 오디오 처리 시 유연성을 더합니다.
 어쿠스틱	어쿠스틱 악기 및 조용한 음악에 적합	중간 스테레오 폭과 투명한 압축으로 볼륨 스파이크를 완화하고 방음 통로를 전달합니다. 이퀄라이제이션은 디테일을 강조하고 전체적으로 자연스러운 사운드를 전달합니다.
 밴드	밴드 및 소리 큰 소스의 레코딩에 사용	이퀄라이제이션으로 소스간 분리도를 높이는 넓은 스테레오 폭은 악기 사운드를 혼합하게 만들 수 있는 주파수를 줄임으로써 해상도를 개선합니다.

녹음 설정

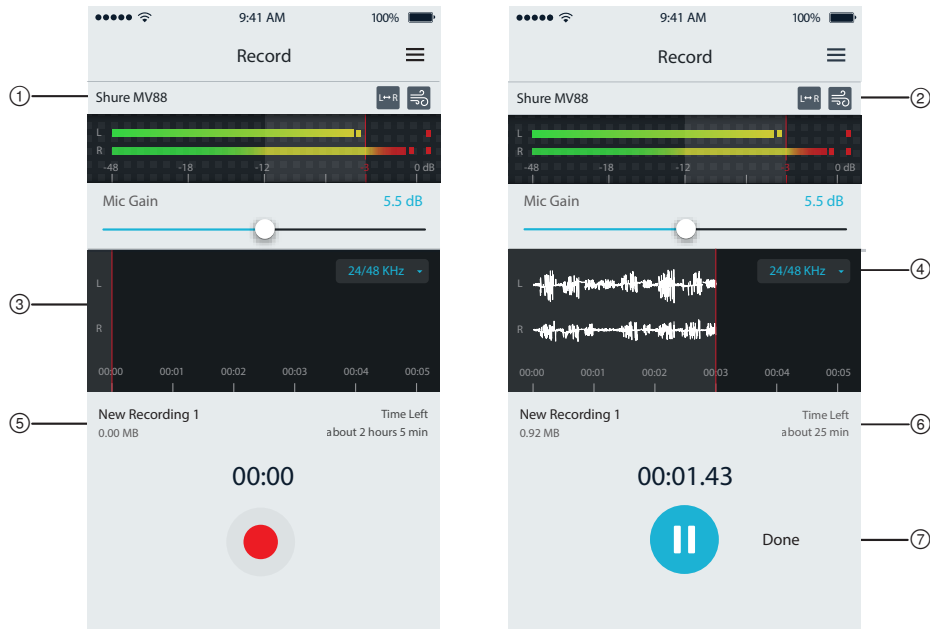

녹음 설정

① 장치 상태

마이크 이름이 표시되어 ShurePlus MOTIV 앱이 연결된 마이크를 인식하고 있음을 표시합니다.

② 고급 기능 디스플레이

현재 활성화되어 있는 고급 기능에 대한 아이콘을 표시합니다.

③ 녹음 디스플레이

녹음 중 사운드의 음파를 표시합니다.

④ 샘플링 레이트 및 비트 깊이 선택

플다운하여 샘플링 레이트 및 비트 깊이를 선택합니다.

⑤ 녹음 세부 정보

파일 이름 및 파일 크기와 같이 녹음된 파일의 속성들이 좌측에 표시됩니다. 남은 녹음 시간이 우측에 표시됩니다.

⑥ 녹음/일시 정지 버튼

큰 버튼을 누르면 녹음과 일시 정지가 활성화됩니다.

주: 최대 녹음 파일 크기는 2GB로, 약 2시간의 녹음 시간에 해당합니다. 이 제한은 앱 성능 극대화를 위한 조치입니다. 더 낮은 샘플링 레이트에서의 녹음은 방해받지 않는 더 긴 녹음 시간을 감안합니다.

고급 오디오 설정

고급 오디오 설정 메뉴를 표시하려면 ShurePlus MOTIV iPhone 앱의 입력 미터 아래에 있는 풀다운 바를 사용합니다. iPad 버전을 사용할 때 고급 오디오 설정을 표시하려면 고급 버튼을 사용하십시오.

극성 패턴 선택(스테레오 및 모노 설정)

다음 설정은 마이크 캡슐 활동을 제어합니다. 모노 모드로 작동할 경우 스테레오 폭은 조절되지 않습니다.

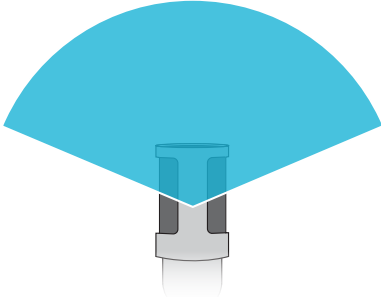
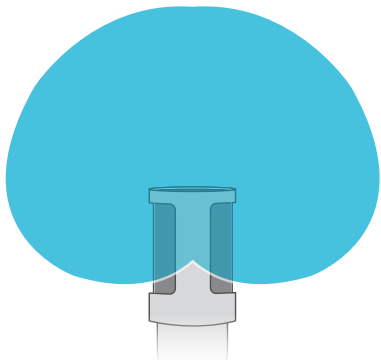
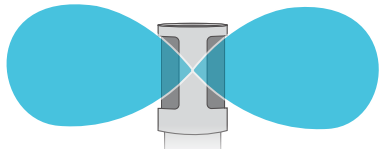
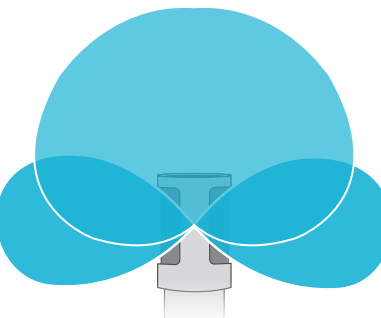
	스테레오	전면 = 켜짐 측면 = 켜짐
	모노 단일방향성	전면 = 켜짐 측면 = 꺼짐
	모노 양방향성	전면 = 꺼짐 측면 = 켜짐
	로우 미드 사이드	출력 및 처리에 관한 정보는 전체 설명을 참조하십시오.

로우 미드 사이드 출력

처리 후 유연성을 높이려면 RawMid-Side 설정을 사용하십시오. 이 설정은 트랙이 녹음된 후에도 스테레오 이미지를 조절할 수 있는 2채널 신호를 전달합니다.

왼쪽: 단일방향성(전면)

오른쪽: 양방향성(측면)

RawMid-Side 설정은 녹음된 트랙을 스테레오 이미지로 해석할 수 있는 미드 사이드 스테레오 매트릭스 디코더를 지원하는 오디오 레코딩 응용 프로그램이 있는 경우에만 사용할 수 있습니다.

수동 디코딩 및 스테레오 폭 조절

디지털 오디오 워크스테이션 소프트웨어(DAW)가 미드 사이드 디코더를 지원하지 않는 경우, 정확한 스테레오 이미지를 생성하려면 다음 단계를 사용하십시오.

1. 2채널 RawMid-Side 파일에서 좌측 오디오 신호와 우측 오디오 신호를 개별 모노 트랙으로 추출합니다.
2. 3개의 빈 오디오 트랙을 생성합니다.

- 첫 번째 트랙 **좌측 채널**의 오디오 신호(전면/단일방향성)를 **중앙**으로 전개되는 모노 트랙으로 사용합니다.
- 두 번째 트랙 **우측 채널**의 오디오 신호(측면/양방향성)를 **좌측** 전체로 전개되는 모노 트랙으로 사용합니다.
- 세 번째 트랙 두 번째 트랙의 측면/양방향성 신호를 복사합니다. 이 트랙을 **우측** 전체로 전개하고 **단계를 역으로 진행**합니다.

3. 측면 트랙들을 동시에 조절할 수 있도록 동일한 볼륨 수준으로 그룹화합니다. 측면 트랙의 볼륨을 높이면 스테레오 폭이 넓어지고, 볼륨을 낮추면 폭이 좁아집니다.

고급 팁: 측면 트랙에서 빠른 연주 설정으로 압축하기를 사용하면 과도기(드럼 스틱이 심벌즈를 칠 때와 같이 사운드의 첫 부분)가 스테레오 이미지의 중심으로 유지되고 스테레오 필드 내에서 사운드 감쇠로 확대됩니다.



로우 미드 사이드 오디오의 수동 디코딩

바람 소리 감소

이 기능은 환경 잡음에 의한 럼블을 감소시키는 저주파수 차단 필터를 활성화시킵니다. 포함된 폼 바람 막이를 바람 소리 감소와 함께 사용하면 럼블과 폭발음(공기가 마이크를 강타하는 파열음)을 방지할 수 있습니다.

바람 소리를 더욱 줄이려면 포함된 폼 바람 막이에 조립되는 옵션으로 제공되는 Rycote™ Windjammer를 사용하십시오.

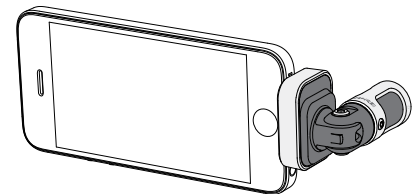

표준

L↔R 좌측-우측 채널 스왑

스테레오 레코딩 시 이 기능은 좌측 오디오 채널과 우측 오디오 채널을 뒤집어 스테레오 이미지를 비디오로 정확하게 일치시킵니다. 이 기능은 마이크가 뒤집어지는 휴대전화/태블릿 위치에서 필요할 수 있습니다.

팁: 마이크 배럴의 L 및 R 표시기를 보고 스왑이 필요한지 확인하십시오.

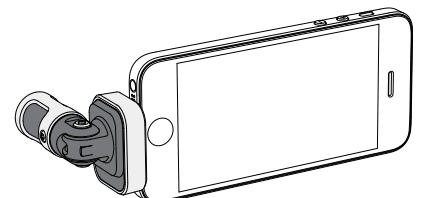

스왑 활성화

이 예에서, 휴대전화를 회전시키면 좌측/우측 스왑이 활성화되어야 합니다.

EQ 이퀄라이저, 리미터 및 압축기

고급 기능 창을 사용하면 아퀼라이저, 리미터 및 압축기 설정을 미세 조절할 수 있습니다. DSP 변경을 들으려면 사전 설정 모드를 스크롤하여 사운드에서 다이얼을 조절하십시오.

주: 사전 설정 내에서의 이퀄라이제이션은 표시되지 않습니다. 고급 기능 설정 창에는 추가적인 사용자 선택 가능 이퀄라이제이션만 표시됩니다.

문제 해결

문제점	해결책
LED 조명이 보이지 않음	LED는 MV88 바닥에 있습니다. Lightning 커넥터를 사용하면 마이크를 양방향으로 연결할 수 있으므로 휴대전화의 LED가 잘 보이지 않을 수 있습니다. 마이크를 분리하고 뒤집어서 다시 연결한 후 마이크 상태를 확인합니다.
오디오 사운드 불량	응용 프로그램 맨 왼쪽 구석에서 MV88이 완전히 연결되어있고 인식되는지 확인하십시오. 오디오는 내장형 마이크에서 전달될 수도 있습니다.
헤드셋을 연결하면 오디오 품질이 변합니다.	마이크가 내장된 헤드셋은 오디오 장치로서의 MV88에 우선합니다. 다른 마이크로 인한 간섭을 차단하려면 포함된 헤드폰 모니터 어댑터 케이블을 사용하십시오.
오디오 왜곡	오디오 미터를 사용하여 볼륨 피크가 목표 범위에 속하는지 확인하십시오. 수준이 입력 미터의 붉은색 피크 표시기에 도달하면 게인을 낮추십시오.
좌측/우측 스테레오 채널이 비디오와 일치하지 않음	iOS 장치의 방향에 따라 좌측-우측 스위치를 활성화해야 할 수 있습니다. 오디오가 이미 레코딩된 경우, 좌측 채널과 우측 채널의 전환은 대부분의 DAW 및 오디오 편집 소프트웨어에서 간단하게 실행할 수 있습니다.
MV88이 꽂혀있으나 볼륨 미터가 신호를 등록하지 않습니다.	ShurePlus MOTIV 앱에 마이크 사용 권한이 부여되도록 SETTINGS > PRIVACY > MICROPHONE 개인 보호 설정을 편집하십시오.

샘플링 레이트 및 비트 깊이

샘플링 레이트 및 비트 깊이 설정은 컴퓨터의 오디오 또는 사운드 제어판의 드롭다운 메뉴에 있습니다. 필요에 따라 이 설정을 조절할 수 있습니다. 간편하게 다운로드하는 것이 중요한 방송 혹은 레코딩 시에는 낮은 샘플링 레이트를 선택합니다. 음악 및 보다 동적인 레코딩 시에는 높은 샘플링 레이트를 선택합니다.

팁: 높은 샘플레이트로 녹음을 하여 MP3 음원을 바운스하면, 그만큼 고품질의 사운드를 구현할 수 있습니다.

PC 사용자를 위한 팁: 사운드 제어판에서 마이크의 샘플레이트와 비트 레이트가 사용하고 계시는 소프트웨어의 설정과 동일한지 확인하십시오.

시스템 요구 사항 및 호환성

iOS	• iOS 8.0 이상
iPhone	• iPhone 5 • iPhone 5c • iPhone 5s • iPhone 6 • iPhone 6 Plus
iPod Touch	• 5세대
iPad	• iPad 4세대 • iPad Air • iPad Air 2
iPad Mini	• iPad Mini 1세대 • iPad Mini 2세대 • iPad Mini 3세대

사양

MFi 인증 예
DSP 모드(사전 설정) 발언/노래/어쿠스틱/큰 소리/플랫
변환기 유형 카디오이드 (10 mm)/양방향성 콘덴서 카트리지 (10 mm)
극성 패턴 가변 폭 스테레오/모노 양방향성/모노 단일방향성/미드 사이드
스테레오 원칙 미드 사이드
비트 깊이 16비트/24 비트
샘플링 레이트 44.1/48 kHz
주파수 응답 20 Hz ~ 20,000 Hz
조정가능한 게인 범위 0 ~ +36 dB
감도 -37 dBFS/Pa 1 kHz에서 [1] [2]
Maximum SPL 120 dB SPL [2]
리미터 예
압축기 예
이퀄라이저 5개 대역
전력 사양 Lightning 커넥터를 통한 전원 공급
외장 케이스 올메탈 구조
순중량 40.5 g (1.43oz.)
크기 67 x 25 x 35 mm 높이 x 폭 x 깊이 [1] 1 Pa=94 dB SPL [2]최소 게인, 플랫 모드

액세서리

기본 제공 액세서리

MV88 폼 윈드스크린	AMV88-WS
MV88 운반 케이스	AMV88-CC

교체용 부품

MV88 폼 윈드스크린	AMV88-WS
MV88 운반 케이스	AMV88-CC
헤드폰 모니터 어댑터 케이블	95A13511

액세서리 선택 사양

MV88용 Rycote Windjammer	AMV88-FUR
-------------------------	-----------

인증

사용자 정보

본 장비는 FCC 규정 Part 15에 따른 Class B 디지털 장치에 대한 제한사항 준수 시험을 거쳤으며 해당 제한사항을 준수하는 것으로 인정되었습니다. 이러한 제한은 주택에서 설치할 때 유해한 간섭으로부터 적절한 보호를 제공하기 위해 고안되었습니다. 본 장비는 무선 주파수 에너지를 발생시키고, 사용하며, 방출할 수 있으며, 해당 지침에 따라 설치 및 사용되지 않을 경우, 무선 통신에 유해한 간섭을 일으킬 수 있습니다. 하지만, 그 간섭이 어떤 특별한 설치에서 발생하지 않을 것이라는 보장은 없습니다. 본 장비를 끄고 켤 때에 라디오나 TV 수신에 유해한 간섭을 발생시키는 것으로 파악되면, 사용자는 다음 조치 중 하나 이상을 수행하여 그 간섭을 교정하시기 바랍니다:

- 수신 안테나의 방향을 바꾸거나 위치를 바꿉니다.
- 장비와 수신기 사이의 거리를 더 멀리합니다.
- 장비를 수신기가 연결되어 있는 것과 다른 회로의 콘센트에 연결합니다.
- 도움이 필요하시면 판매점이나 라디오/TV 기술자에게 문의하십시오.

Industry Canada ICES-003 규정준수 레이블: CAN ICES-3 (B)/NMB-3(B)

주: 시험은 제공되는 권장 유형의 케이블을 사용하는 것을 조건으로 이루어졌습니다. 차폐(스크린) 케이블 이외의 다른 유형의 케이블을 사용하면 EMC 성능이 저하될 수 있습니다.

이 제품은 관련된 모든 유럽 지침의 필수 요건을 충족하며 CE 마크를 사용할 자격이 있습니다.

CE 적합성 선언은 다음 사이트에서 확인할 수 있습니다: www.shure.com/europe/compliance

공인 유럽 대리점:

Shure Europe GmbH

유럽, 중동, 아프리카 본부

부서: EMEA 승인

Jakob-Dieffenbacher-Str. 12

75031 Eppingen, Germany

전화: 49-7262-92 49 0

팩스: 49-7262-92 49 11 4

이메일: info@shure.de

	적합등록번호 (MSIP Certification no.) : MSIP-REM-SHU-MV88
	기기 명칭 (Product Type) : 디지털 마이크 (Digital microphone)
	모델명 (Model Name) : MV88
	신청인/제조업체/원산지 (Manufacturer/COO) : Shure Electronics Co., Ltd. / China
	수입업체 (Importer) : 삼아프로사운드(주) (Sama ProSound Co., Ltd.)

“Made for iPod,” “Made for iPhone” 및 “Made for iPad”는 각각 iPod, iPhone 또는 iPad에 연결되도록 설계되어 Apple 성능 표준을 충족하는 것으로 개발자에 의해 인증된 전자 액세서리를 의미합니다. Apple은 이 장치의 작동 또는 안전 및 규제 표준에 대한 부합성을 책임지지 않습니다. iPod, iPhone 또는 iPad와 이 액세서리들을 함께 사용할 경우 무선 성능에 영향이 있을 수 있습니다.

iPad, iPhone, iPod, iPod classic, iPod nano, iPod touch 및 Retina는 미국과 기타 국가에서 Apple Inc.의 등록 상표입니다. iPad Air와 iPad mini는 Apple Inc.의 상표입니다. 상표 “iPhone”은 Aiphone K.K.로부터 라이선스를 받아 사용되었습니다.

Mac® 및 Lightning®은 Apple Inc.의 등록 상표입니다.

iOS Mid-Side 立体声电容话筒

MV88

Shure MV88 是一款专业质量的电容话筒，可使用 Lightning® 接头直接插入 Apple iOS 设备。两个话筒拾音头按 Mid-Side 配置排列，提供可调节的立体声声像，适合捕获各种音源，包括音乐和语音。ShurePlus® MOTIV 应用允许用户通过数字信号处理 (DSP) 预设模式选择、增益调节和立体声宽度控制来自定义声音。

特点

Mid-Side 立体声话筒

经典的中侧立体声话筒技术使用两个一致的拾音头：一个心形拾音头直接指向音源，一个双向拾音头对准两侧。此配置便于用户调节立体声宽度并提供极佳的单声道兼容性。

即插即用运行

MV88 可与配备 Lightning 接口的任何 iOS 设备兼容。免费的 ShurePlus MOTIV 应用提供灵活的控制，使声音适合几乎任何环境。

紧凑和耐用

MV88 具备轻量、全金属结构特征，非常小巧，可携带到任何地方。与所有 Shure 产品一样，MV88 经受过严格的质量测试，确保实际使用的可靠性。

通过 ShurePlus MOTIV 应用灵活控制

ShurePlus MOTIV 应用可控制增益、立体声宽度和预设模式等话筒设置，还可当作录音应用。

快速设置

MV88 与具有 Lightning 接口的移动设备兼容。

1. 将话筒插入 iOS 设备上的 Lightning 接口。

当音频应用程序或 ShurePlus MOTIV 录音应用打开且选择 MV88 时，MV88 基座上的 LED 亮起。

注意：可反转的 Lightning 接头允许 MV88 安装在任一方向。

2. 安装并打开 ShurePlus MOTIV 应用。

ShurePlus MOTIV 控制话筒并提供即时录音。

3. 使用 ShurePlus MOTIV 应用检查音频并调节 MV88 设置。

选择预设模式或手动调节话筒增益和立体声宽度以优化录音。请参见“高级音频设置”主题，了解有关压缩、均衡等附加音频设置的更多信息。

4. 将设备设置为飞行模式和勿扰模式，然后再开始录音。

这样您的录音过程就不会被来电或应用通知中断。

5. 使用集成的 ShurePlus MOTIV 或第三方录音应用开始录音。

话筒会保留在 ShurePlus MOTIV 应用中作出的所有设置。可在录音过程中进行调节，但为了避免音频噪声，请在录音前测试好设置。

MV88 话筒设计

MV88 配备两个拾音头：一个拾音头采用心形形式，拾取话筒正前方的声音。另一个是双向拾音头，捕获来自左侧和右侧的声音。

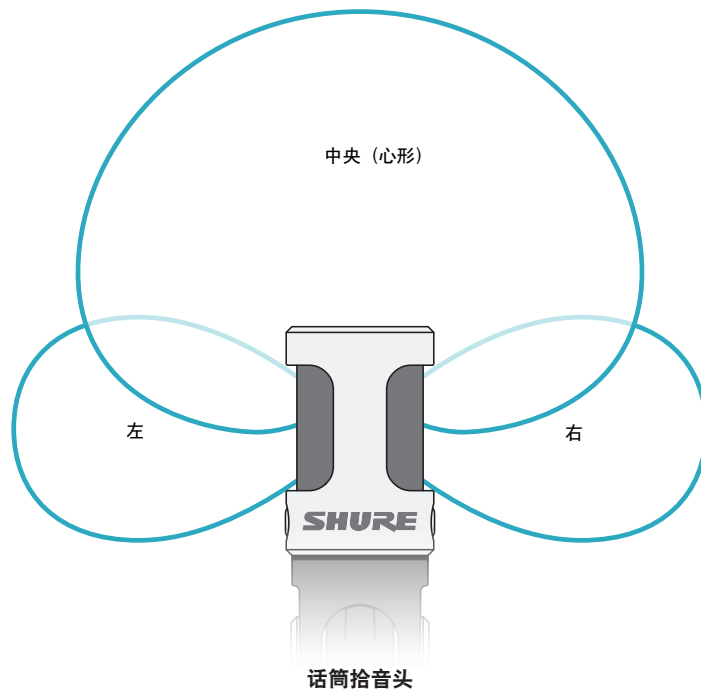

调节话筒

为了在任何位置准确地录制立体声，话筒的前部必须朝向音源，两侧朝向适当的方向。使用话筒拾音头上的 L 和 R 指示符来确保正确放置。

注意：左右通道互换功能允许您在必要时切换话筒上的方向。

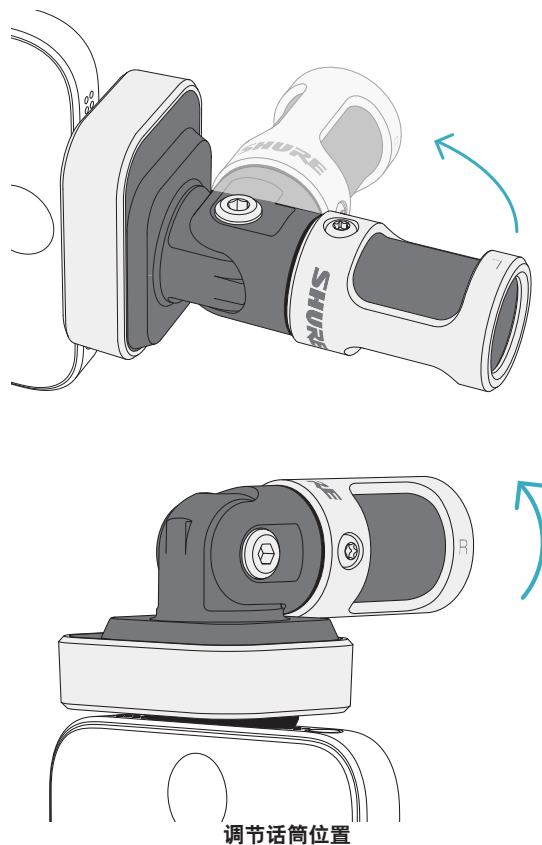

话筒支点和拾声头可旋转 90 度以转到所需的方向。

对准话筒

此节为典型使用情况下的话筒摆放提供建议。请记住，有许多有效方式来记录给定的音源。试验不同的话筒摆放和设置，找到最适合的设置。

提示：为了确保看一眼就能正确确定话筒的立体声定向，请检查话筒顶部的 Shure 名称标志是否清楚可见。如果看不到名称，请将圆筒旋转 90°。

录音

电话或平板电脑可在任意位置使用。将话筒的前部对准音源，左侧和右侧朝向适当的方向。

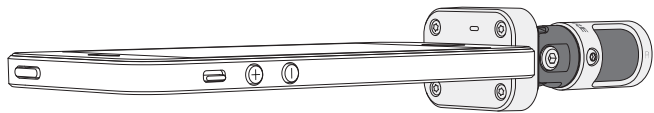

竖立 (垂直)

将话筒前部对准音源。话筒可通过 Lightning 接头安装在 MV88 的任一方向，因而确保左侧和右侧朝向适当的方向。

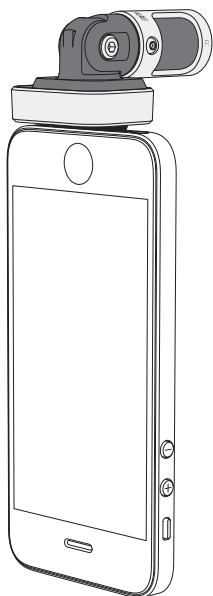

横向 (水平)

将话筒前部对准音源。话筒可通过 Lightning 接头连接在任一方向，因而确保 MV88 的左侧和右侧朝向适当的方向。

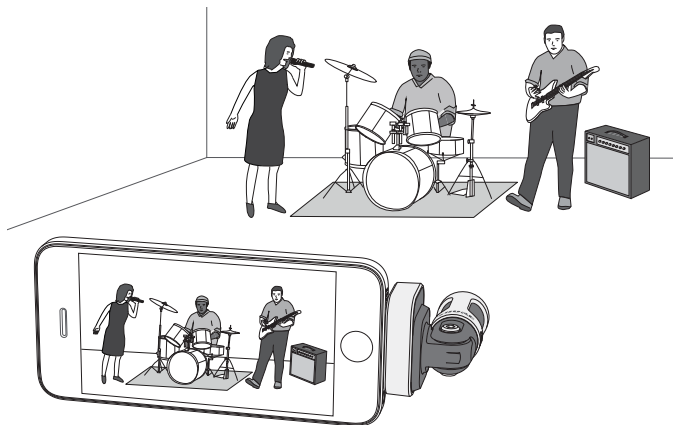

录音采访 (桌面)

将录音设备安置在平整表面，话筒的一侧指向受访者，另一侧指向采访者。在 ShurePlus MOTIV 应用中选择 MONOBIDIRECTIONAL 预设。

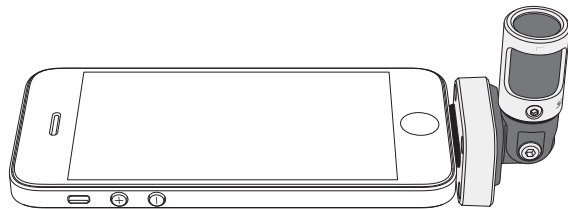

电视采访

若要捕获受访者 (摄像机中) 和采访者 (摄像机外) 的声音，请选择 ShurePlus MOTIV 应用中的 MONOBIDIRECTIONAL 预设。放置好话筒，使左侧和右侧分别朝向两个人。

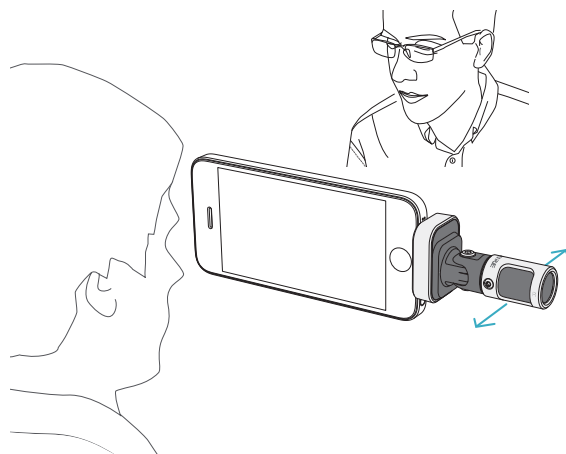

自我录音 (语音)

将设备放置在平整表面，使话筒弯曲一定角度，对准您的嘴巴。在 ShurePlus MOTIV 应用中选择 MONO CARDIOID 预设以降低环境噪声。

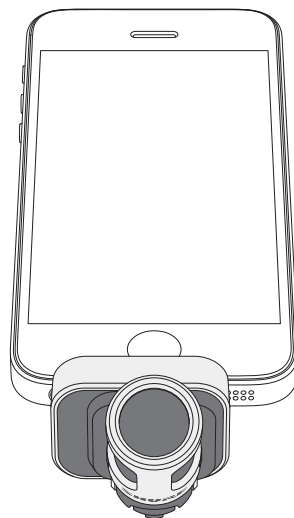

配合耳机使用

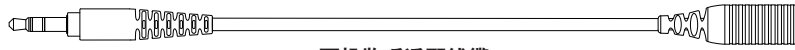

耳机监听适配线缆

使用随附的耳机监听适配线缆，理由如下：

- 您需要使用更细的线连接到录音设备上的耳机输入孔。该线缆适合带有大接头的耳机。
- 您想要禁用耳机上的内联话筒。该线缆确保录制的声音仅来自 MV88，而不会录制来自耳机内联话筒的声音。

ShurePlus MOTIV 应用

ShurePlus MOTIV 应用控制话筒设置，为特定用途优化性能。

提示：将设备设置为飞行模式和请勿打扰以防止电话、短信和通知干扰录音。

调节话筒

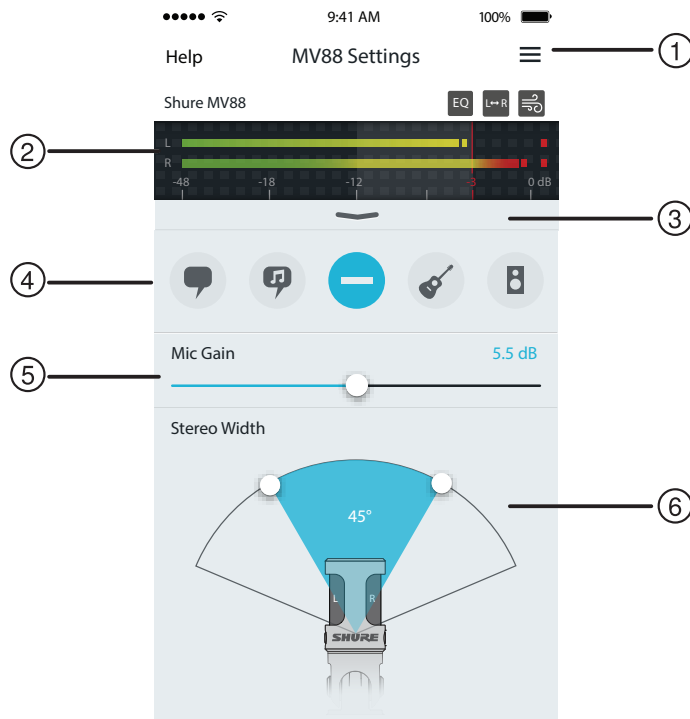

话筒设置

① 菜单

选择菜单以访问录音窗口、保存的录音、MV88 设置和首选项窗口。

② 输入电平表

显示输入信号的强度。最大音量的峰值应处于目标范围内（由阴影区域指明）。

③ 高级功能

使用下拉条以显示高级音频功能，包括拾音头选择、风噪降低、左右互换以及均衡器、限幅器和压缩器控制。

④ 预设模式

选择您的模式以便为特定应用设置立体声宽广度、均衡和压缩。请参阅“预设模式”主题以了解更多详情。

⑤ 话筒增益

调节此设置以匹配音源的音量。在作出调整时监测计量表，以确保电平处于目标范围内（由输入电平表的阴影区域指明）。





⑥ 立体声宽广度

调节立体声话筒拾音区的广度。

提示：在调节广度时，应考虑话筒的位置和音源的大小。例如，大型管弦乐队或合奏录音将受益于宽广的立体声声像，从而可增强乐器间的隔离度。讲话等其他应用将受益于更窄的广度，从而可提高清晰度及消除环境（房间）声音。

预设模式

五种可选择模式，优化增益、立体声宽广度、均衡和压缩设置以符合您的录音需求。设置话筒电平并在模式间切换以找出哪个设置听起来效果最好。然后在需要时调节电平。

Mode (模式)	应用场合	特性
 演讲	非常适合拾取演讲的声音	狭窄的立体声宽广度可消除环境噪声，这种均衡设置强调清晰度和丰满度，并且温和压缩，从而使电平保持一致。
 歌唱	用于拾取独唱或团体声乐表演	中等立体声宽广度具有精细的均衡，可为自然声音增加饱满度和清晰度。
 降音	适合任何应用	完全未经处理的信号（未使用均衡或压缩设置）。在录音后处理音频时增加了灵活性。
 原声	适合原声乐器和相对低声压级音乐应用	具有中等立体声广度和透明压缩，使音量峰值变平滑及提供声压级低的录制。该均衡器设置强调细节，并呈现自然的声音。
 频带	用于录制乐队和更大声的音源	宽广的立体声宽广度用于增强音源之间的分离，其具有的均衡通过降低频率（该频率使得乐器声音听起来嘈杂），可进一步提高清晰度。

录音设置

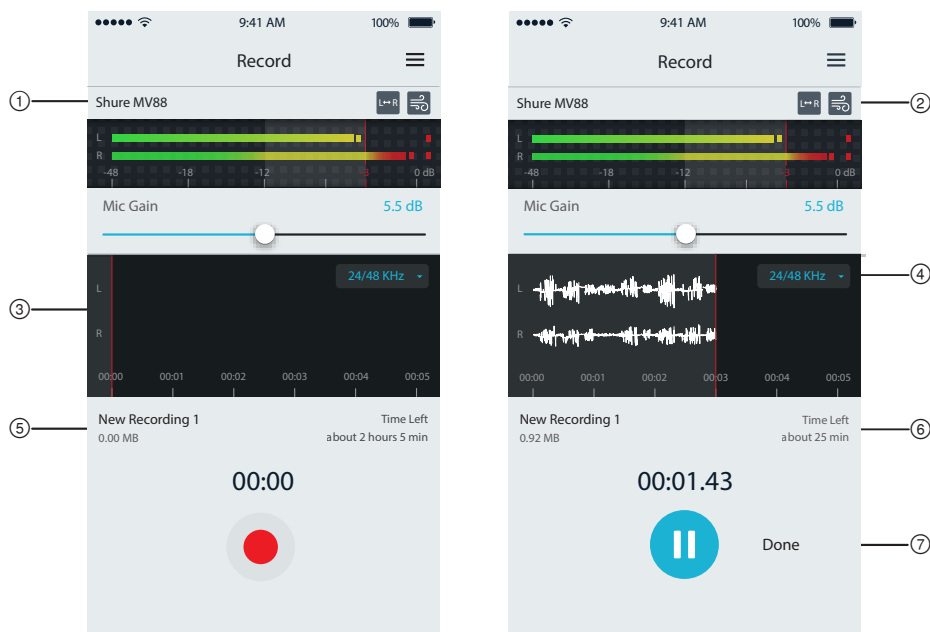

录音设置

① 设备状态

显示话筒名称，指明 ShurePlus MOTIV 应用已识别连接的话筒。

② 高级功能显示

显示当前可用的高级功能的图标。

③ 录音显示

在录音时显示声音的波形。

④ 采样率和位深度选择

拉下并选择采样率和位深度。

⑤ 录音详情

左侧显示录音文件的属性，例如文件名和文件大小。右侧显示剩余录音时间。

⑥ 录音/暂停按钮

用于开始录音和暂停的大按钮。

注意：录音文件的最大大小为 2GB，即录音时间约 2 小时。此限制的设定是为了让应用的性能达到最优。以低采样率录音可有更长且连续的录音时间。

高级音频设置

如需显示高级音频设置菜单，请使用位于 ShurePlus MOTIV iPhone 版应用的输入电平表下面的下拉条。如果使用 iPad 版应用，点击“高级”按钮即可显示高级音频设置菜单。

指向性选择 (立体声和单声道设置)

以下设置控制话筒拾音头活动。当在单声道模式下运行时，立体声宽度不可调节。

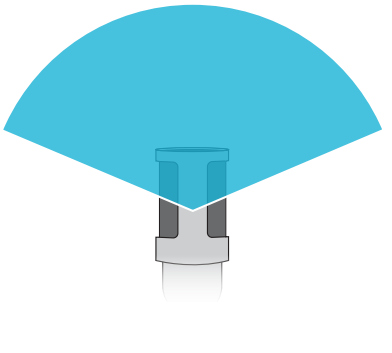
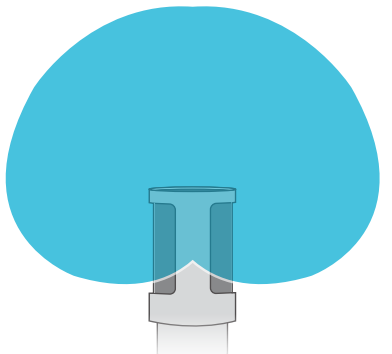
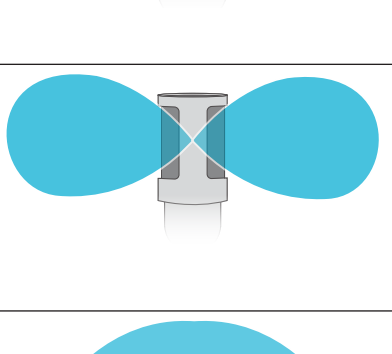
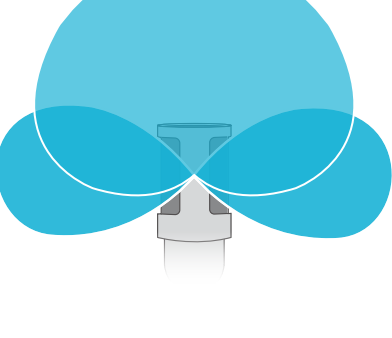
	立体声	前部 = 开 侧面 = 开
	单声道心形	前部 = 开 侧面 = 关
	单声道 8 字形	前部 = 关 侧面 = 开
	原始 Mid-Side	请参见有关输出和处理的完整说明信息。

原始 Mid-Side 输出

为增强处理后灵活性，请使用 RawMid-Side 设置。这样可实现带有立体声声像的 2 通道信号，即使在音轨已录制后也可进行调节：

向左：心形（前部）

向右：双向（侧面）

RawMid-Side 设置仅适用于使用中间立体声矩阵解码器将录制的音轨解释为立体声声像的录音应用。

手动解码和立体声宽度调整

如果您的数字音频工作站软件 (DAW) 没有 mid-side 解码器，则可按照以下步骤创建精确的立体声声像：

1. 从 2 通道 RawMid-Side 文件中提取左和右音频信号，作为单独的单声道音轨。
2. 创建 3 个空白音轨：

- 第一个音轨 使用仅来自左通道的音频信号（前部/心形）作为单声道音轨，平移到中央。
- 第二个音轨 使用仅来自右通道的音频信号（侧面/双向）作为单声道音轨，一直平移到左侧。
- 第三个音轨 复制第二个音轨中的侧面/双向信号。将此音轨一直平移到右侧并反相。

3. 将相同音量水平的侧面音轨组合在一起，以便它们可同时调节。提高侧面音轨的音量会扩宽立体声宽度，而降低其音量会缩窄宽度。

高级技巧：在侧面音轨上使用具有快速瞬态响应设置的压缩，可使瞬变的音色（声音的第一部分，例如当鼓棒击打镲钹时）朝向立体声声像的中央，并让它们能够随着声音衰减在立体声场内扩展。

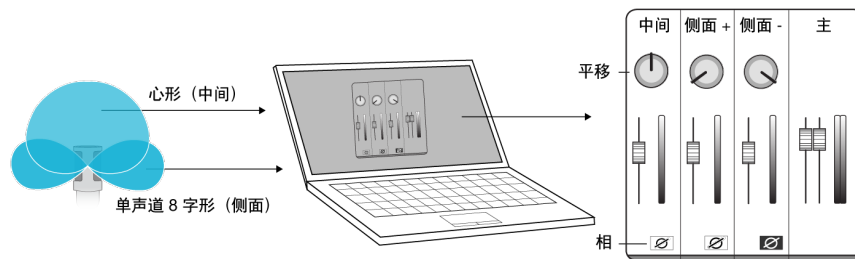

原始 Mid-Side 音频的手动解码

风噪降低

此功能通过一个低切滤波器来降低由环境噪声产生的隆隆声。将随附的泡沫防风罩与风噪降低功能结合使用，抵消隆隆声和爆破音（空气击打话筒而产生的爆发音）。

为进一步降低风噪，请使用可选的 Rycote™ 防风罩，它可装在随附的泡沫防风罩上。

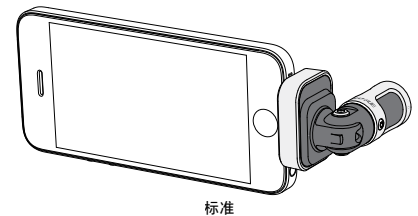

标准

左右通道互换

录制立体声时，此功能可切换左和右音频通道，从而使立体声声像与视频适当地匹配。在话筒处于反转位置的某些手机/平板布置方案中，可能需要使用此功能。

提示：请查看话筒拾音头上的 L 和 R 指示符，以确定是否需要互换。

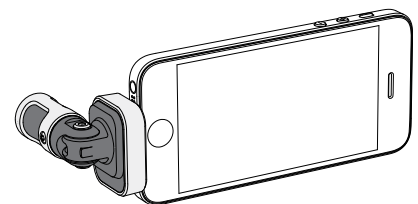

互换已启用

在此示例中，当手机旋转时，应启用左/右互换功能：

均衡器、限幅器和压缩器

在高级功能窗口中，您可微调均衡器、限幅器和压缩器设置。在预设模式间切换，倾听 DSP 变化，然后调节为适合您的声音。

注意：预设内的均衡将不会显示。仅附加的用户可选均衡才会显示在高级功能设置窗口中。

故障排除

问题	解决方法
没看到 LED 灯	LED 位于 MV88 基座上。因为 Lightning 接口可让您以任一方向插入话筒，可能是手机挡住了 LED。取下话筒，翻转，然后重新插入，即可查看话筒状态。
声音难听	查看应用程序的左上角，确定 MV88 是否已完全插入并被识别。音频可能来自内置话筒。
当耳麦插入时音频质量会变化	带有话筒的耳麦会取代 MV88 作为音频设备。使用随附的耳机监听适配线缆来消除其他话筒的干扰。
声音失真	使用音频电平表以确保音量峰值处于目标范围内。如果电平达到输入电平表的红色峰值指示符，则降低增益。
左/右立体声通道与视频不匹配	取决于 iOS 设备的方向，可能需要启用左右互换功能。如果音频已经录制好，则可轻松地在大部分 DAW 和音频编辑软件中切换左和右通道。
MV88 已插入，但音量电平表未显示信号。	在 iOS 设备的以下菜单中编辑隐私设置 SETTINGS > PRIVACY > MICROPHONE 以便授予 ShurePlus MOTIV 应用使用话筒的权限。

采样率和位深度

采样率和位深度设置可在计算机上的“音频”或“声音”控制面板中的下拉菜单中找到。您可调节这些变量以适合您的需求。当需要获得较小的文件以方便下载时，为播客录音选择较低的采样率。对于音乐和更有活力的录音，选择较高的采样率。

提示：在较高的采样率录制，然后降低到 M4A，文件会得到最好的音质，且大小可控。

PC 用户提示：确保在计算机声音控制面板中找到的话筒采样率和位深度设置与软件中所选的采样率和位深度匹配。

系统要求和兼容性

iOS	• iOS 8.0 及更高版本
iPhone	• iPhone 5 • iPhone 5c • iPhone 5s • iPhone 6 • iPhone 6 Plus
iPod Touch	• 第五代
iPad	• iPad 第四代 • iPad Air • iPad Air 2
iPad Mini	• iPad Mini 第一代 • iPad Mini 第二代 • iPad Mini 第三代

规格

MFi 认证	是
DSP 模式 (预设)	语音/歌唱/原声/大声/平坦
换能器类型	心形指向性 (10 毫米)/双向电容话筒头 (10 毫米)
指向性形状	可调节广度立体声/单声道双向/单声道心形/Mid-Side
立体声原理	Mid-Side
位深度	16 位/24 位
采样率	44.1/48 千赫兹
频率响应	20 赫兹 到 20,000 赫兹
可调增益范围	0 到 +36 dB
灵敏度	-37 dBFS/Pa 1 千赫下 [1] [2]
最大声压级	120 分贝声压级 [2]
限幅器	是
压缩器	是
均衡器	5 波段
电源要求	通过 Lightning 接头供电
外壳	全金属结构
净重	40.5 克 (1.43 盎司)
外观尺寸	67 x 25 x 35 毫米 高度 x 宽度 x 深度
	[1] 1 Pa=94 分贝声压级
	[2]最低增益、平坦模式

附件

提供的附件

MV88 海绵防尘罩	AMV88-WS
MV88 便携盒	AMV88-CC

可选配附件

适用于 MV88 的 Rycote 防风罩	AMV88-FUR
-----------------------	-----------

可替换配件

MV88 海绵防尘罩	AMV88-WS
MV88 便携盒	AMV88-CC
耳机监听适配线缆	95A13511

认证

用户信息

本设备已经过测试，符合 FCC 法规第 15 章有关 B 类数字设备的限制。这些限制专适用于在住宅内安装此设备，能够为用户提供免受有害干扰影响的足够保护。本设备产生、使用并可能发射无线电频率能量，如果没有按照要求安装和使用设备，可能会对无线电通讯产生有害干扰。但是，并不保证本设备在特定的安装情况下不产生干扰。如果本设备确实对收音机或电视机的接收产生有害干扰，可以通过关闭本设备然后再打开的方法来确定干扰，建议用户通过以下一种或多种方法自行排除此干扰。

- 调整接收天线的方向或位置。
- 增大设备和接收机之间的距离。
- 将设备连接到与接收机不同的电路插座。
- 可以向经销商或有经验的无线电/电视工程师咨询以寻求帮助。

加拿大工业部 ICES-003 合规标签：CAN ICES-3 (B)/NMB-3(B)

注意：测试过程是使用提供和推荐的线缆类型进行的。使用非屏蔽类型的线缆可能会降低电磁兼容性能。

本产品符合所有相关欧盟法规的基本要求，并且允许使用 CE 标志。

可从以下地址获得“CE 符合性声明”：www.shure.com/europe/compliance

授权的欧洲代表：

Shure Europe GmbH

欧洲、中东、非洲总部

部门：欧洲、中东、非洲批准部

Jakob-Dieffenbacher-Str.12

75031 Eppingen, Germany

电话：49-7262-92 49 0

传真：49-7262-92 49 11 4

电子邮件：info@shure.de

	적합등록번호 (MSIP Certification no.) : MSIP-REM-SHU-MV88
	기기 명칭 (Product Type) : 디지털 마이크 (Digital microphone)
	모델명 (Model Name) : MV88
	신청인/제조업체/원산지 (Manufacturer/COO) : Shure Electronics Co., Ltd. / China
	수입업체 (Importer) : 삼아프로사운드(주) (Sama ProSound Co., Ltd.)

“Made for iPod”、“Made for iPhone”和“Made for iPad”表示专门设计为用于分别与 iPod、iPhone 或 iPad 连接的电子产品，并且经过开发商的认证，符合 Apple 性能标准。Apple 不对此设备的运行或其是否符合安全和管控标准责任。请注意，将此配件与 iPod、iPhone 或 iPad 一起使用可能会影响无线性能。

iPad、iPhone、iPod、iPod classic、iPod nano、iPod touch 和 Retina 是 Apple Inc. 在美国和其他国家或地区的的注册商标。iPad Air 和 iPad mini 是 Apple Inc. 的注册商标。“iPhone”是从 Aiphone K.K. 获得使用许可证的商标。

Mac® 和 Lightning® 是 Apple Inc. 的注册商标。

iOS Mid-Side 立體聲電容話筒

MV88

Shure MV88 是一款專業品質的電容話筒，可使用 Lightning® 接頭直接插入 Apple iOS 裝置。兩個話筒炭精盒按 Mid-Side 配置排列，提供可調節的立體聲聲像，適合捕獲各種音源，包括音樂和語音。ShurePlus® MOTIV 應用允許使用者透過數位信號處理 (DSP) 預設模式選擇、增益調節和立體聲廣度控制來自訂聲音。

特性

Mid-Side 立體聲話筒

經典的中側立體聲話筒技術使用兩個一致的炭精盒：一個心形炭精盒直接指向音源，一個雙向炭精盒對準兩側。此配置便於使用者調節立體聲廣度並提供極佳的單聲道相容性。

即插即用運行

MV88 可與配備 Lightning 介面的任何 iOS 裝置相容。免費的 ShurePlus MOTIV 應用提供靈活的控制，使聲音適合幾乎任何環境。

緊湊和耐用

MV88 具備輕型、全金屬結構特徵，非常小巧，可攜帶到任何地方。與所有 Shure 產品一樣，MV88 經受過嚴格的品質測試，確保實際使用的可靠性。

透過 ShurePlus MOTIV 應用靈活控制

ShurePlus MOTIV 應用可控制增益、立體聲廣度和預設模式等話筒設定，還可當作錄音應用。

快速設定

MV88 與具有 Lightning 介面的移動裝置相容。

1. 將話筒插入 iOS 裝置上的 Lightning 介面。

當音訊應用程式或 ShurePlus MOTIV 錄音應用開啟且選擇 MV88 時，MV88 基座上的 LED 亮起。

注意：可逆的 Lightning 接頭允許 MV88 安裝在任一方向。

2. 安裝並開啟 ShurePlus MOTIV 應用。

ShurePlus MOTIV 控制話筒並提供即時錄音。

3. 使用 ShurePlus MOTIV 應用檢查音訊並調節 MV88 設定。

選擇預設模式或手動調節話筒增益和立體聲廣度以優化錄音。請參閱「進階音訊設定」主題，瞭解有關壓縮、均衡等附加音訊設定的更多資訊。

4. 錄音之前，將您的裝置設定為「飛行模式」和「勿擾」。

這可讓您在沒有電話通話或應用通知干擾的情況下進行錄音。

5. 使用整合的 ShurePlus MOTIV 或第三方錄音應用開始錄音。

話筒會保留在 ShurePlus MOTIV 應用中作出的所有設定。可在錄音過程中進行調節，但為了避免音訊雜訊，請在錄音前測試好設定。

MV88 話筒設計

MV88 配備兩個炭精盒：一個炭精盒採用心形形式，拾取話筒正前方的聲音。另一個是雙向炭精盒，捕獲來自左側和右側的聲音。

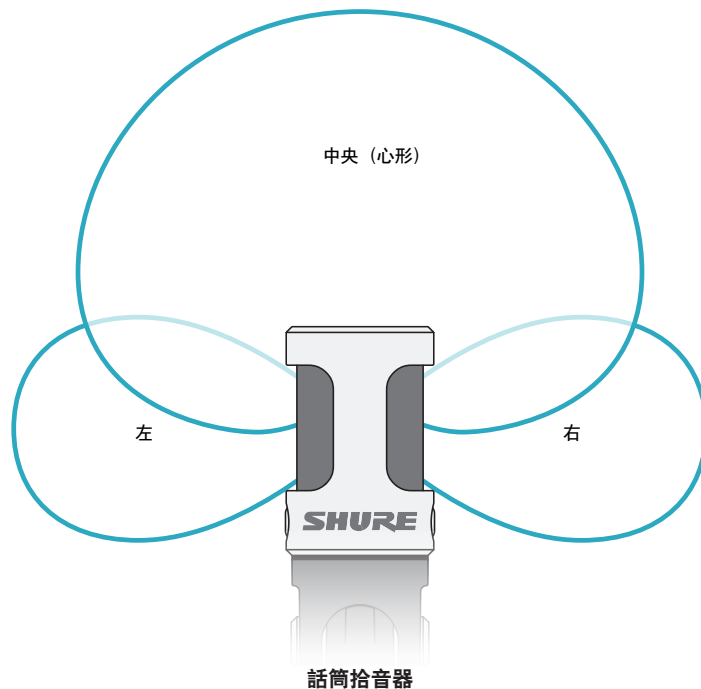

調節話筒

為了在任何位置準確地錄製立體聲，話筒的前部必須朝向音源，兩側朝向適當的方向。使用話筒圓筒上的 L 和 R 指示符來確保正確放置。

注意：左右通道交換功能允許您在必要時切換話筒上的方向。

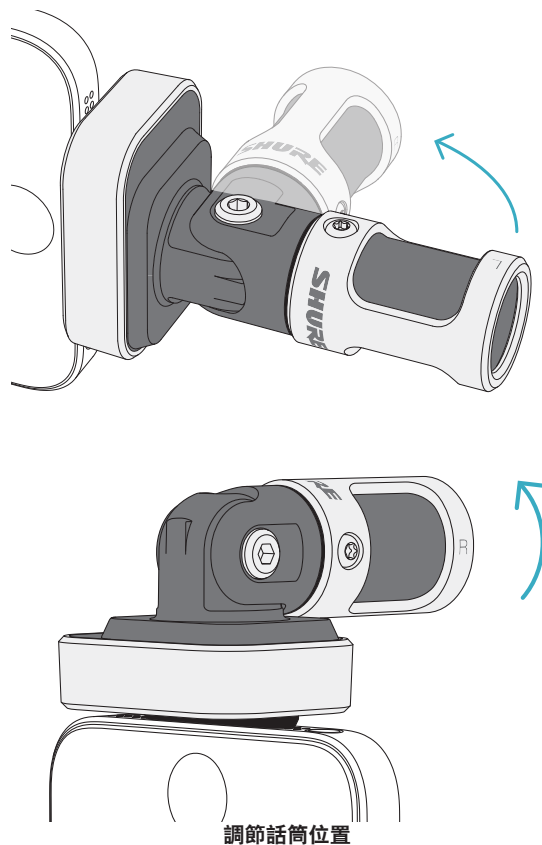

話筒樞軸和圓筒可旋轉 90° 以實現所需的定位。

對準話筒

此節為典型使用情況下的話筒擺放提供建議。請記住，有許多有效方式來記錄給定的音源。試驗不同的話筒擺放和設定，找到最適合的設定。

技巧：為了確保看一眼就能正確確定話筒的立體聲定向，請檢查話筒頂部的 Shure 名稱是否清楚可見。如果看不到名稱，請將圓筒旋轉 90°。

錄音

電話或平板電腦可在任意位置使用。將話筒的前部對準音源，左側和右側朝向適當的方向。

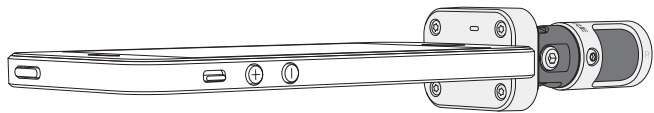

縱向 (垂直)

將話筒前部對準音源。話筒可透過 Lightning 接頭安裝在 MV88 的任一方向，因而確保左側和右側朝向適當的方向。

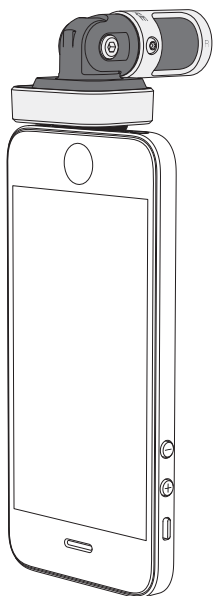

橫向 (水平)

將話筒前部對準音源。話筒可透過 Lightning 接頭安裝在任一方向，因而確保 MV88 的左側和右側朝向適當的方向。

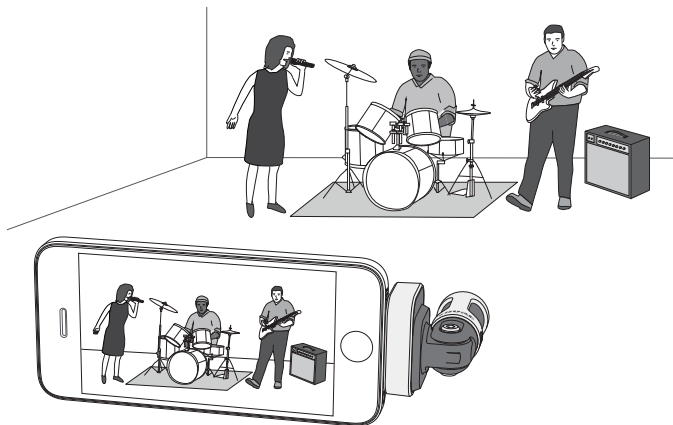

錄音採訪 (桌面)

將錄音裝置放置在平整表面，話筒的一側指向受訪者，另一側指向採訪者。在 ShurePlus MOTIV 應用中選擇 **MONOBIDIRECTIONAL** 預設。

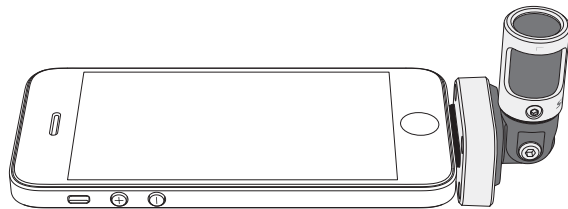

電視採訪

若要捕獲受訪者 (攝像機中) 和採訪者 (攝像機外) 的聲音，請選擇 ShurePlus MOTIV 應用中的 **MONOBIDIRECTIONAL** 預設。放置好話筒，使左側和右側分別朝向兩個人。

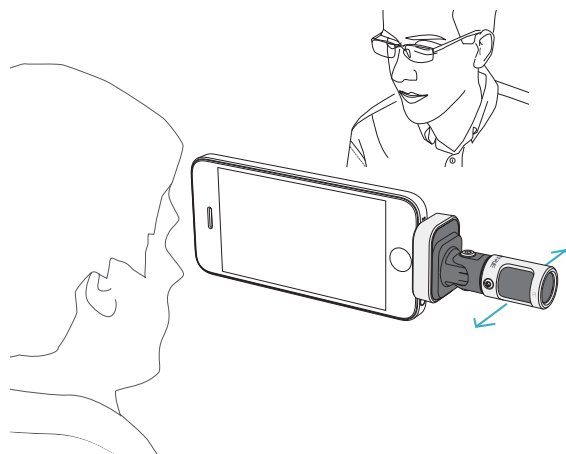

自我錄音 (話音)

將裝置放置在平整表面，使話筒彎曲一定角度，對準您的嘴。在 ShurePlus MOTIV 應用中選取 **MONO CARDIOID** 預設以降低環境雜訊。

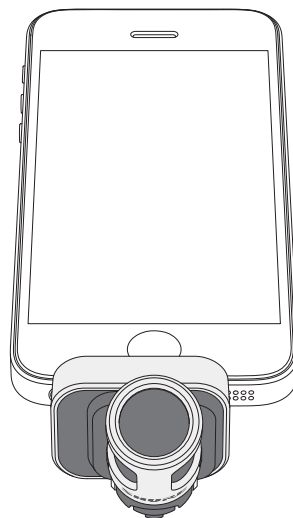

配合耳機使用

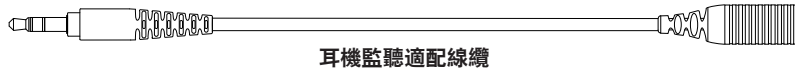

耳機監聽適配線纜

使用隨附的耳機監聽適配線纜，理由如下：

- 您需要使用更細的線連接到錄音裝置上的耳機輸入孔。該線纜適合帶有大接頭的耳機。
- 您想要停用耳機上的內聯話筒。該線纜確保錄製的聲音僅來自 MV88，而不會錄製來自耳機內聯話筒的聲音。

ShurePlus MOTIV 應用

ShurePlus MOTIV 應用控制話筒設定，為特定用途優化效能。

技巧：將裝置設定為 飛行模式 和 請勿打擾 以防止電話、短信和通知干擾錄音。

調節話筒

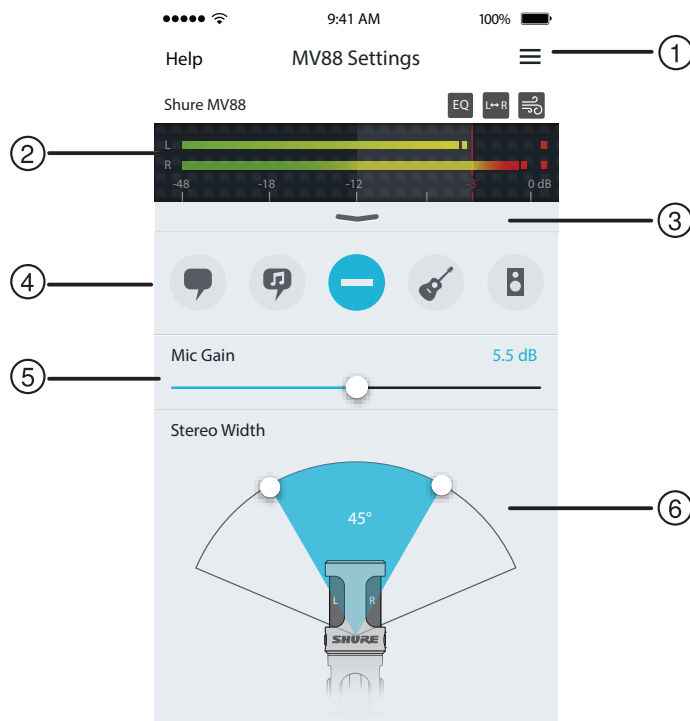

話筒設定

① 功能表

選取功能表以存取錄音視窗、儲存的錄音、MV88 設定和首選項視窗。

② 輸入電平表

顯示輸入信號的強度。最大聲的峰值應處於目標範圍內（由陰影區域指明）。

③ 進階功能

使用下拉條以顯示進階音訊功能，包括拾音器選擇、風聲降低、左右交換以及等化器、限幅器和壓縮器控制。

④ 預設模式

選取您的模式以便為特定應用設定立體聲廣度、均衡和壓縮。請參閱「預設模式」主題以瞭解更多詳情。

⑤ 話筒增益

調節此設定以匹配音源的音量。在作出調整時監測計量表，以確保電平處於目標範圍內（由輸入電平表的陰影區域指明）。





⑥ 立體聲廣度

調節立體聲話筒拾音區的廣度。

提示：在調節廣度時，應考慮話筒的位置和音源的大小。例如，大型管弦樂隊或合奏錄音將受益於寬廣的立體聲聲像，從而可增強樂器間的分離。講話等其他應用將受益於更窄的廣度，從而可提高清晰度及消除環境（房間）聲音。

預設模式

五種可選模式，優化增益、立體聲廣度、均衡和壓縮設定以符合您的錄音需求。設定話筒電平並在模式間切換以找出哪個設定聽起來效果最好。然後在需要時調節電平。

模式	應用場合	特性
 講演	非常適合捕獲講話	狹窄的立體聲廣度可消除環境雜訊，這種均衡設定強調清晰度和豐滿度，並且溫和壓縮，從而使電平保持一致。
 歌唱	用於捕獲獨唱或團體聲樂表演	中等立體聲廣度具有精細的均衡，可為自然聲音增加豐滿度和清晰度。
 降音	適合任何應用	完全未經處理的信號（未使用均衡或壓縮設定）。在錄音後處理音訊時增加了靈活性。
 原聲	適合原聲樂器和安靜音樂應用	中等立體聲廣度和透明壓縮使音量峰值變平滑及提供安靜的通路。該等化器設定強調細節並產生總體自然的聲音。
 波段	用於錄製樂隊和更大聲的音源	寬廣的立體聲廣度用於增強音源之間的分離，其具有的均衡透過降低頻率（該頻率使得樂器聲音聽起來嘈雜），可進一步提高清晰度。

錄音設定

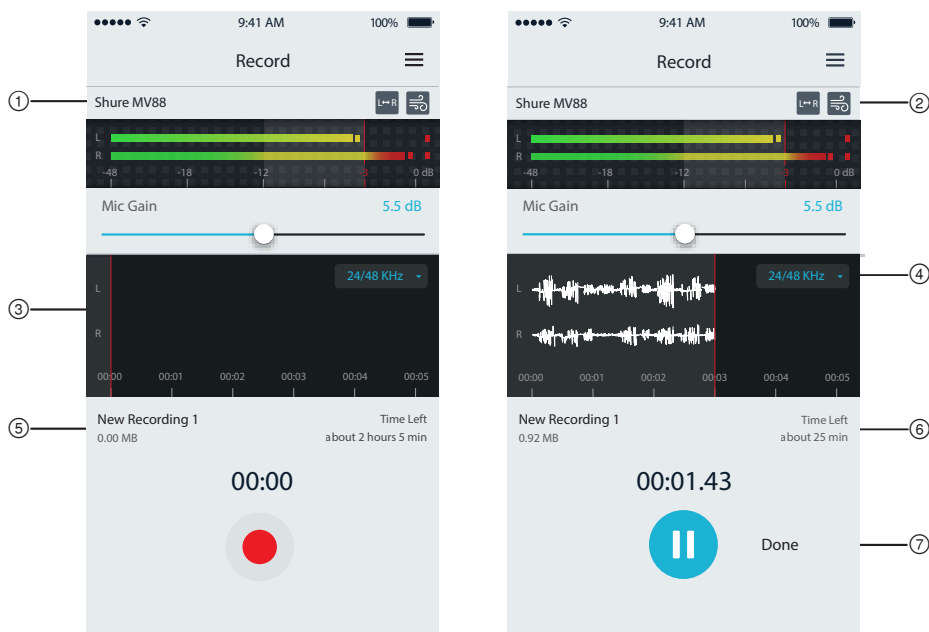

錄音設定

① 裝置狀態

顯示話筒名稱，指明 ShurePlus MOTIV 應用已識別連接的話筒。

② 進階功能顯示

顯示當前可用的進階功能的圖示。

③ 錄音顯示

在錄音時顯示聲音的波形。

④ 採樣率和位深度選擇

拉下並選取採樣率和位深度。

⑤ 錄音詳情

左側顯示錄音檔案的屬性，例如檔案名稱和檔案大小。右側顯示剩餘錄音時間。

⑥ 錄音/暫停按鈕

用於開始錄音和暫停的大按鈕。

注意：錄音檔案的大小上限為 2GB，這大概是 2 小時的錄音時間。設定此限制是為了最大化應用效能。以較低的採樣率錄音可實現更長時間、不間斷的錄音。

進階音訊設定

如需顯示進階音訊設定功能表，請使用位於 ShurePlus MOTIV iPhone 應用的輸入電平表下面的下拉條。在使用 iPad 版本時，使用進階按鈕以顯示進階音訊設定。

指向性選擇 (立體聲和單聲道設定)

以下設定控制話筒精盒活動。當在單聲道模式下運行時，立體聲廣度不可調節。

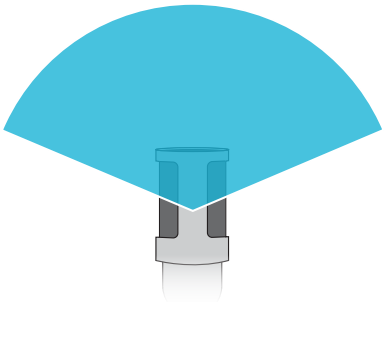
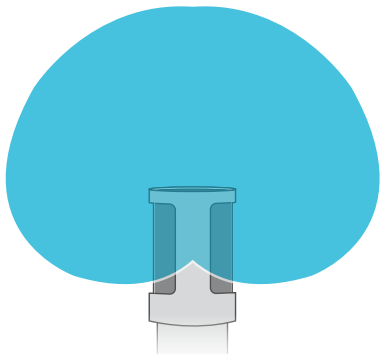
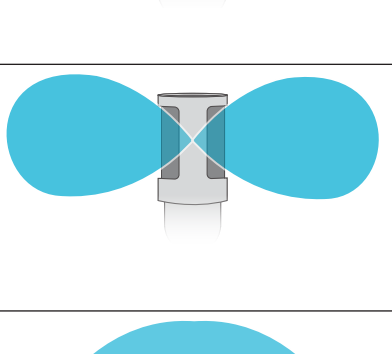
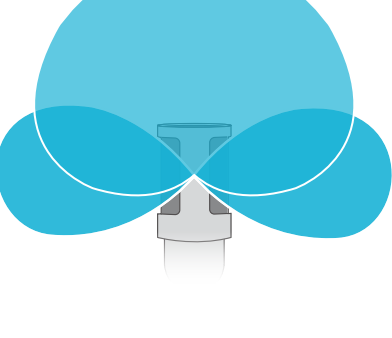
	立體聲	前部 = 開 側面 = 開
	單聲道心形	前部 = 開 側面 = 關
	單聲道雙向	前部 = 關 側面 = 開
	原始 Mid-Side	請參閱有關輸出和處理的完整說明資訊。

原始 Mid-Side 輸出

為增強處理後靈活性，請使用 RawMid-Side 設定。這樣可實現帶有立體聲聲像的 2 通道信號，即使在音軌已錄製後也可進行調節：

- 左：心形（前部）
- 右：雙向（側面）

RawMid-Side 設定僅適用於使用中間立體聲矩陣解碼器將錄製的音軌解釋為立體聲聲像的錄音應用。

手動解碼和立體聲廣度調整

如果您的數位音訊工作站軟體 (DAW) 沒有中間解碼器，則可按照以下步驟建立精確的立體聲聲像：

1. 從 2 通道 RawMid-Side 檔中提取左和右音訊信號，作為單獨的單聲道音軌。
2. 建立 3 個空白音軌：

第一個音軌 使用僅來自左通道的音訊信號（前部/心形）作為單聲道音軌，平移到中央。

第二個音軌 使用僅來自右通道的音訊信號（側面/雙向）作為單聲道音軌，一直平移到左側。

第三個音軌 複製第二個音軌中的側面/雙向信號。將此音軌一直平移到右側並反相。

3. 將相同音量水平的側面音軌組合在一起，以便它們可同時調節。提高側面音軌的音量會擴寬立體聲廣度，而降低其音量會縮窄廣度。

進階技巧：在側面音軌上使用具有快速起音設定的壓縮，可使瞬變（聲音的第一部分，例如當鼓棒擊打鑼鈸時）朝向立體聲聲像的中央，並讓它們能夠隨著聲音衰減在立體聲場內擴展。

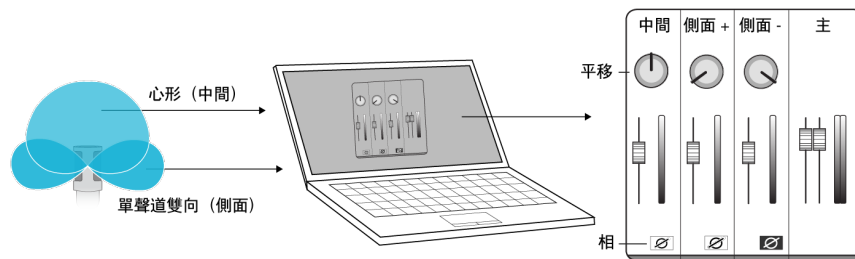

原始 Mid-Side 音訊的手動解碼

風聲降低

此功能透過一個低頻截止濾波器來降低由環境雜訊產生的隆隆聲。將隨附的泡沫防風罩與風聲降低功能結合使用，抵消隆隆聲和爆破音（空氣擊打話筒而產生的爆發音）。

為進一步降低風聲，請使用可選的 Rycote™ 防風罩，它可裝在隨附的泡沫防風罩上。

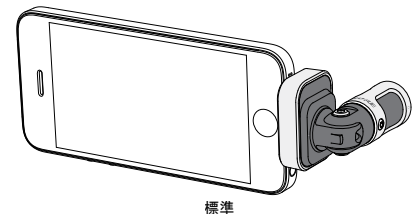

標準

左右通道交換

錄製立體聲時，此功能可切換左和右音訊通道，從而使立體聲聲像與視頻適當地匹配。在話筒處於顛倒位置的某些手機/平板佈置方案中，可能需要使用此功能。

提示：請查看話筒圓筒上的 L 和 R 指示符，以確定是否需要交換。

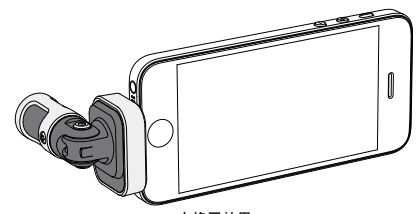

交換已啟用

在此示例中，當手機旋轉時，應啟用左/右交換功能：

EQ 等化器、限幅器和壓縮器

在進階功能視窗中，您可微調等化器、限幅器和壓縮器設定。在預設模式間切換，傾聽 DSP 變化，然後調節為適合您的聲音。

注意：預設內的均衡將不會顯示。僅附加的使用者可選均衡才會顯示在進階功能設定視窗中。

故障排除

問題	解決方法
沒看到 LED 燈	LED 位於 MV88 基座上。因為 Lightning 介面可讓您以任一方向插入話筒，可能是手機擋住了 LED。取下話筒，翻轉，然後重新插入，即可查看話筒狀態。
聲音難聽	查看應用程式的左上角，確定 MV88 是否已完全插入並被識別。音訊可能來自內置話筒。
當耳機插入時音訊品質會變化	帶有話筒的耳機會取代 MV88 作為音訊裝置。使用隨附的耳機監聽適配線纜來消除其他話筒的干擾。
聲音失真	使用音訊電平表以確保音量峰值處於目標範圍內。如果電平達到輸入電平表的紅色峰值指示符，則降低增益。
左/右立體聲通道與視訊不匹配	取決於 iOS 裝置的方向，可能需要啟用左右交換功能。如果音訊已經錄製好，則可輕鬆地在大部分 DAW 和音訊編輯軟體中切換左和右通道。
MV88 已插入，但音量計未顯示信號。	在 iOS 裝置的以下功能表中編輯隱私設定 SETTINGS > PRIVACY > MICROPHONE 以便授予 ShurePlus MOTIV 應用使用話筒的權限。

採樣率和位深度

採樣率和位深度設定可在電腦上的「音訊」或「聲音」控制面板中的下拉功能表中找到。您可調節這些變數以適合您的需求。當需要獲得較小的檔案以方便下載時，為播客錄音選擇較低的採樣率。對於音樂和更有活力的錄音，選擇較高的採樣率。

技巧：在較高採樣率下錄音，然後轉換為 M4A，獲得具有最高音質且大小可控的檔案。

PC 使用者提示：確保在電腦聲音控制面板中找到的話筒採樣率和位深度設定，與軟體中所選的採樣率和位深度一致。

系統要求和相容性

iOS	• iOS 8.0 及更高版本
iPhone	• iPhone 5 • iPhone 5c • iPhone 5s • iPhone 6 • iPhone 6 Plus
iPod Touch	• 第五代
iPad	• iPad 第四代 • iPad Air • iPad Air 2
iPad Mini	• iPad Mini 第一代 • iPad Mini 第二代 • iPad Mini 第三代

規格

MFI 認證	是
DSP 模式 (預設)	語音/歌唱/原聲/大聲/平坦
換能器類型	心形 (10 毫米)/雙向電容話筒頭 (10 毫米)
指向性形狀	可調節廣度立體聲/單聲道雙向/單聲道心形/Mid-Side
立體聲原理	Mid-Side
位深度	16 位/24 位
採樣率	44.1/48 千赫
頻率響應	20 赫茲 到 20,000 赫茲
可調增益範圍	0 到 +36 dB
靈敏度	-37 dBFS/Pa 1 千赫下 [1] [2]
最大聲壓級	120 分貝聲壓級 [2]
限幅器	是
話筒	是
等化器	5 波段
電源要求	透過 Lightning 接頭通電
外殼	全金屬結構
淨重	40.5 克 (1.43安士)
外觀尺寸	67 x 25 x 35 毫米 高度 x 寬度 x 深度
[1]	1 Pa=94 分貝聲壓級
[2]	最低增益、平坦模式

附件

提供的附件

MV88 海綿防風罩	AMV88-WS
MV88 便攜盒	AMV88-CC

選配附件

MV88 Rycote 防風罩	AMV88-FUR
-----------------	-----------

備件

MV88 海綿防風罩	AMV88-WS
MV88 便攜盒	AMV88-CC
耳機監聽適配線纜	95A13511

認證

用戶資訊

本設備已經過測試，符合 FCC 法規第 15 章有關 B 類數位設備的限制。這些限制專適用於在住宅內安裝此設備，能夠為用戶提供免受有害幹擾影響的足夠保護。本設備產生、使用並可能發射無線電頻率能量，如果沒有按照要求安裝和使用設備，可能會對無線電通訊產生有害幹擾。但是，並不保證本設備在特定的安裝情況下不產生幹擾。如果本設備確實對收音機或電視機的接收產生有害幹擾，可以通過關閉本設備然後再打開的方法來確定幹擾，建議用戶通過以下一種或多種方法自行排除此幹擾。

- 調整接收天線的方向或位置。
- 增大設備和接收機之間的距離。
- 將設備連接到與接收機不同的電路插座。
- 可以向經銷商或有經驗的無線電/電視工程師諮詢以尋求幫助。

加拿大工業部 ICES-003 合規標籤：CAN ICES-3 (B)/NMB-3(B)

注意：測試是使用提供的和推薦的纜線類型完成的。使用其它無屏蔽的纜線類型可能會降低 EMC 性能

This product meets the Essential Requirements of all relevant European directives and is eligible for CE marking.

可從以下地址獲得“CE 符合性聲明”：www.shure.com/europe/compliance

歐盟授權代表：

Shure Europe GmbH

歐洲、中東、非洲總部

部門：歐洲、中東、非洲批准部

Jakob-Dieffenbacher-Str.12

75031 Eppingen, Germany

電話：49-7262-92 49 0

傳真：49-7262-92 49 11 4

Email: info@shure.de

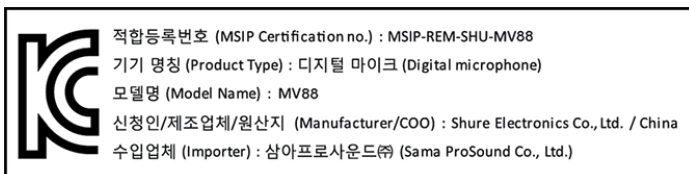

「Made for iPod」、「Made for iPhone」和「Made for iPad」表示專門設計為分別與 iPod、iPhone 或 iPad 連接的電子產品，並且經過開發商的認證，符合 Apple 效能標準。Apple 不對此裝置的執行或其是否符合安全和管控標準負責任。請注意，將此配件與 iPod、iPhone 或 iPad 一起使用可能會影響無線效能。

iPad、iPhone、iPod、iPod classic、iPod nano、iPod touch 和 Retina 是 Apple Inc. 在美國和其他國家 / 地區註冊的商標。iPad Air 和 iPad mini 是 Apple Inc 的商標。商標「iPhone」與 Aiphone K.K. 的許可證配合使用。

Mac®和 Lightning® 是 Apple Inc. 的註冊商標

Mikrofon Kondensor Stereo Tengah-Samping iOS

MV88

Shure MV88 adalah mikrofon kondensor berkualitas profesional yang langsung dicolokkan ke perangkat iOS Apple menggunakan konektor Lightning®. Dua kapsul mikrofon disusun dalam konfigurasi Tengah-Samping untuk memberikan gambar stereo yang mudah disesuaikan, cocok untuk menangkap berbagai sumber, termasuk musik dan ucapan. Dengan aplikasi ShurePlus® MOTIV, pengguna dapat menyesuaikan suara dengan pemilihan mode terprogram pemrosesan sinyal digital (DSP), penyesuaian penguatan, dan kontrol lebar stereo.

Fitur

Mikrofon Stereo Tengah-Samping

Teknik mikrofon stereo tengah-samping klasik menggunakan dua kapsul yang serupa: satu kardioid mengarah langsung pada sumber, dan satunya lagi bersifat dwiarah mengarah ke samping. Konfigurasi ini memungkinkan pengguna untuk menyesuaikan lebar stereo dan memberikan kompatibilitas mono yang luar biasa.

Pengoperasian Colokkan-dan-Mainkan

MV88 kompatibel dengan semua perangkat iOS yang dilengkapi konektor Lightning. Aplikasi ShurePlus MOTIV gratis memberikan kontrol yang fleksibel untuk menyelaraskan suara hampir di segala lingkungan.

Ringkas dan Awet

MV88 memiliki konstruksi ringan, logam menyeluruh dan cukup kecil untuk di bawa ke mana saja. Seperti semua produk Shure, MV88 telah diuji kualitasnya secara ketat untuk memastikan keandalannya di lapangan.

Kontrol Fleksibel Melalui aplikasi ShurePlus MOTIV

Aplikasi ShurePlus MOTIV mengontrol pengaturan mikrofon seperti penguatan, lebar stereo, dan mode terprogram serta dapat berfungsi sebagai aplikasi perekaman.

Pengaturan Cepat

MV88 kompatibel dengan perangkat seluler yang memiliki konektor Lightning.

1. Colokkan mikrofon ke konektor Lightning pada perangkat iOS.

LED pada bagian dasar MV88 menyala jika aplikasi audio atau aplikasi perekaman ShurePlus MOTIV dibuka dan MV88 dipilih.

Catatan: Konektor Lightning yang dapat dibalik memungkinkan MV88 dipasang dengan orientasi ke arah mana pun.

2. Pasang dan buka aplikasi ShurePlus MOTIV.

ShurePlus MOTIV mengontrol mikrofon dan memungkinkan perekaman instan.

3. Periksa audio dan sesuaikan pengaturan dengan aplikasi ShurePlus MOTIV di dalam pengaturan MV88.

Pilih mode terprogram atau sesuaikan penguatan dan lebar stereo mikrofon secara manual untuk mengoptimalkan perekaman audio. Lihat topik "Pengaturan Audio Lanjutan" untuk informasi selengkapnya pada pengaturan audio tambahan seperti kompresi, equalizer, dan banyak lagi.

4. Atur perangkat Anda ke Mode Pesawat Terbang dan Jangan Ganggu sebelum perekaman.

Tindakan ini akan memungkinkan Anda untuk merekam audio tanpa gangguan dari panggilan telepon atau pemberitahuan aplikasi.

5. Gunakan ShurePlus MOTIV terintegrasi atau aplikasi perekaman pihak ketiga untuk memulai perekaman.

Mikrofon akan menyimpan semua pengaturan dari aplikasi ShurePlus MOTIV. Penyesuaian dapat dilakukan saat merekam, namun untuk menghindari artefak suara, ujlilah pengaturan sebelum merekam.

Desain Mikrofon MV88

MV88 memiliki dua kapsul: satu kapsul memiliki pola kardioid, yang langsung mengambil suara di depan mikrofon. Kapsul lainnya merupakan dua arah, dan menangkap suara dari sisi kiri dan kanan.

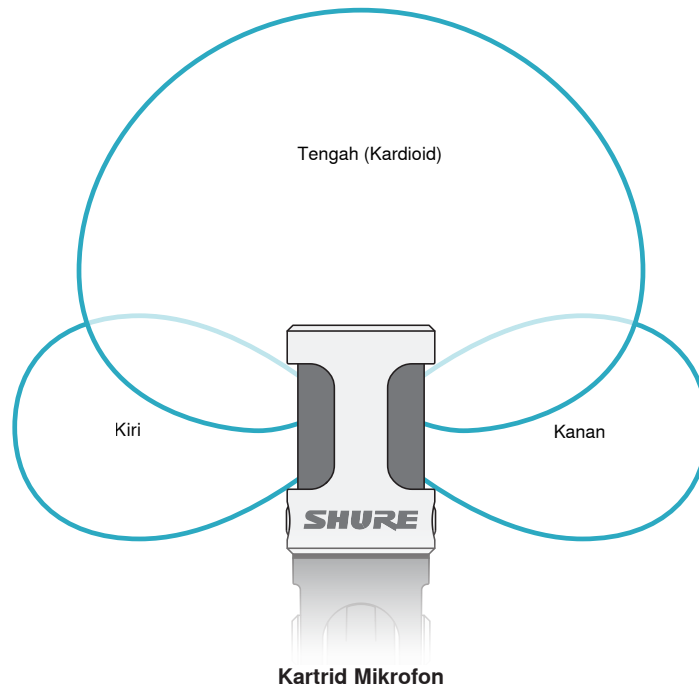

Menyesuaikan Mikrofon

Untuk perekaman stereo yang akurat dalam posisi apa pun, bagian depan mikrofon harus mengarah ke sumber suara, dengan bagian samping menghadap ke arah orientasi yang sesuai. Gunakan indikator L dan R pada barrel mikrofon untuk memastikan penempatan yang benar.

Catatan: Fitur Pertukaran Saluran Kiri-Kanan memungkinkan Anda untuk mengubah arah orientasi pada mikrofon jika pertukaran diperlukan.

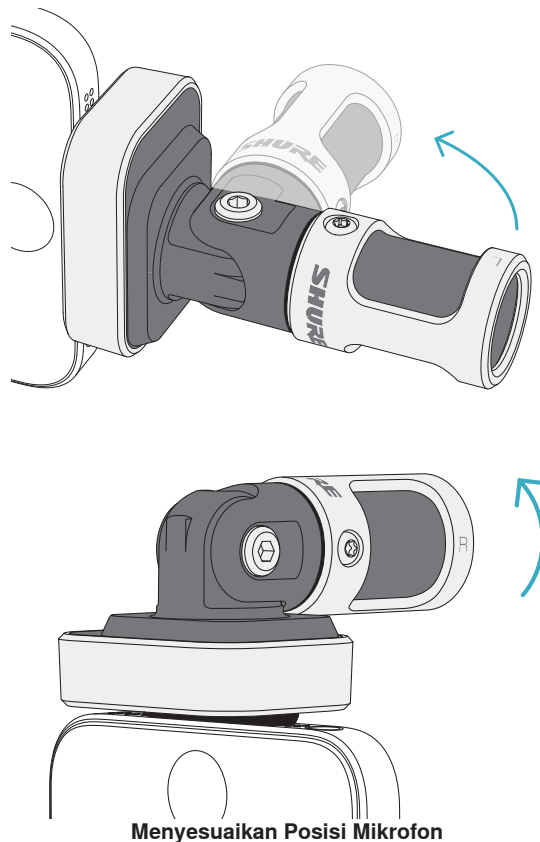

Poros dan laras mikrofon dapat diputar 90 derajat untuk mencapai posisi yang diinginkan

Mengarahkan Mikrofon

Bagian ini berisi saran penempatan mikrofon menurut keperluan pemakaian pada umumnya. Perlu diingat bahwa ada banyak sekali cara untuk merekam suatu sumber. Bereksperimenlah dengan beragam penempatan dan pengaturan mikrofon untuk menemukan hasil terbaik.

Tip: Untuk memastikan orientasi stereo mikrofon yang benar dengan cepat, periksa apakah nama Shure terlihat jelas di bagian atas mikrofon. Jika nama Shure tidak terlihat, putar barrel 90°.

Perekaman Audio

Telepon atau tablet dapat digunakan dalam posisi apa pun. Arahkan bagian depan mikrofon ke sumber, dengan sisi kiri dan kanan menghadap ke arah yang sesuai.

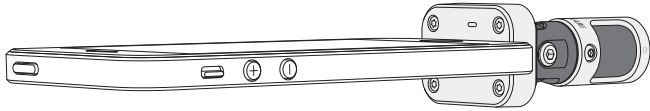

Potret (Vertikal)

Arahkan bagian depan mikrofon ke sumber. Mikrofon dapat dipasang ke orientasi MV88 mana pun dengan konektor Lightning, sehingga pastikan sisi kiri dan kanan menghadap ke arah yang sesuai.

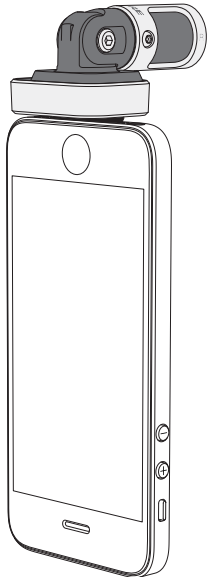

Lanskap (Horizontal)

Arahkan bagian depan mikrofon ke sumber. Mikrofon dapat dihubungkan ke orientasi mana pun dengan konektor Lightning, sehingga pastikan sisi kiri dan kanan MV88 menghadap ke arah yang sesuai.

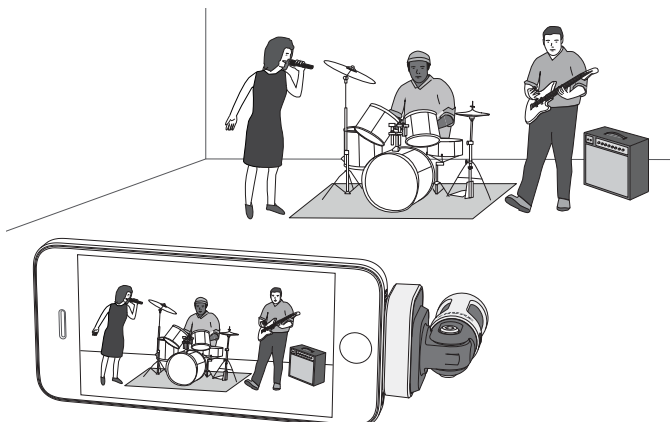

Wawancara Audio (Mendatar)

Taruh perangkat perekam di atas permukaan datar dengan satu sisi mikrofon mengarah ke subjek dan sisi yang lain mengarah ke pewawancara. Pilih **MONO BIDIRECTIONAL** yang terprogram di aplikasi ShurePlus MOTIV.

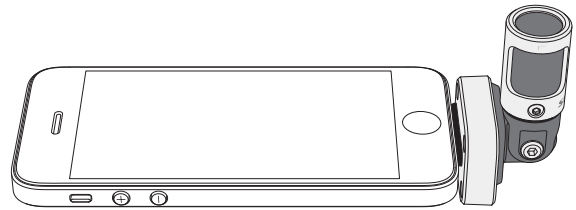

Wawancara Video

Untuk menangkap suara subjek (di kamera) dan pewawancara (luar kamera), pilih **MONO BIDIRECTIONAL** yang terprogram di aplikasi ShurePlus MOTIV. Posisikan mikrofon dengan sisi kiri dan kanan menghadap ke masing-masing orang.

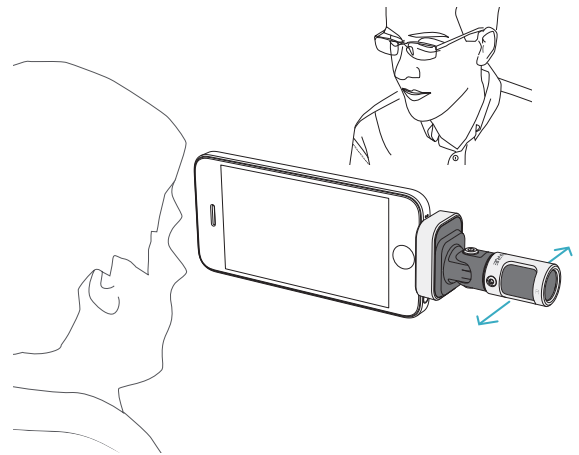

Perekaman Mandiri (Suara)

Taruh perangkat di atas permukaan datar dan arahkan mikrofon ke mulut Anda. Pilih **MONO CARDIOID** yang terprogram di aplikasi ShurePlus MOTIV untuk mengurangi derau sekitar.

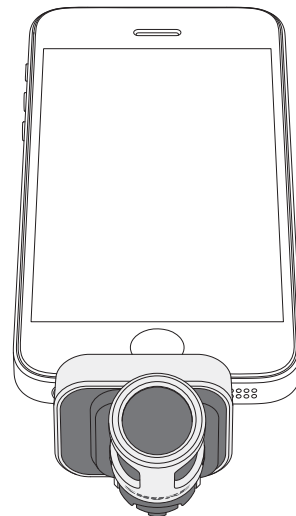

Menggunakan dengan Headphone

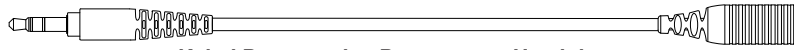

Kabel Penyesuaian Pemantauan Headphone

Gunakan kabel penyesuaian pemantauan headphone yang disertakan untuk alasan-alasan berikut:

- Anda memerlukan sambungan yang lebih ramping ke input headphone di perangkat perekaman Anda. Kabel menyediakan headphone dengan konektor yang lebih besar.
- Anda ingin menonaktifkan mikrofon inline pada earphone. Kabel memastikan suara hanya berasal dari MV88 dan bukan mikrofon inline earphone Anda.

Aplikasi ShurePlus MOTIV

Aplikasi ShurePlus MOTIV mengontrol pengaturan mikrofon guna mengoptimalkan kinerja untuk penggunaan tertentu.

Tip: Atur perangkat ke Mode Airplane (Pesawat Terbang) dan Do Not Disturb (Jangan Ganggu) untuk mencegah gangguan pada perekaman yang disebabkan oleh panggilan telepon, pesan teks, atau peringatan.

Menyesuaikan Mikrofon

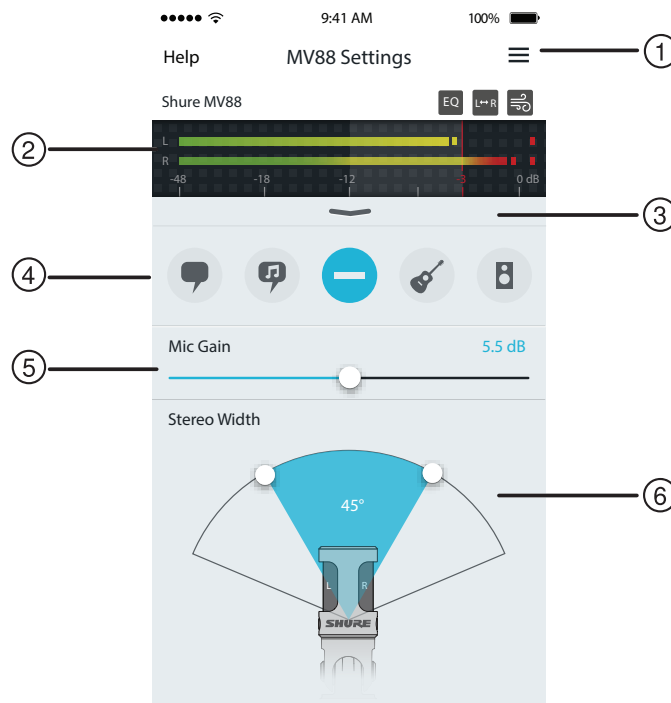

Pengaturan Mikrofon

① Menu

Pilih menu untuk mengakses jendela rekaman, perekaman yang tersimpan, pengaturan MV88, dan jendela preferensi.

② Meter Input

Menampilkan kekuatan sinyal input. Puncak terkeras harus mencapai dalam rentang sasaran (ditunjukkan oleh area yang diarsir).

③ Fitur Lanjutan

Gunakan bilah tarik-turun untuk memunculkan fitur audio lanjutan termasuk kontrol pemilihan kartrid, pengurangan angin, pertukaran kiri-kanan, dan equalizer, limiter, serta kompresor.

④ Mode Terprogram

Pilih mode Anda untuk mengatur lebar stereo, ekualisasi, dan kompresi untuk aplikasi-aplikasi tertentu. Lihat topik "Mode Terprogram" untuk selengkapnya.

⑤ Penguatan Mikrofon

Sesuaikan agar selaras dengan volume sumber suara. Pantau meter saat melakukan penyesuaian untuk memastikan level berada dalam rentang sasaran (ditunjukkan oleh area meter input yang diarsir).





⑥ Lebar Stereo

Menyesuaikan lebar area pengambilan mikrofon stereo.

Tip: Pertimbangkan lokasi mikrofon dan ukuran sumber suara saat menyesuaikan lebar. Misalnya, sebuah orkestra besar atau perekaman ansambel akan diuntungkan berkat gambar stereo yang lebar guna mencapai pemisahan yang lebih baik antar instrumen. Aplikasi lain, seperti ucapan, diuntungkan berkat lebar yang sempit untuk kejernihan yang lebih baik dan penolakan suara sekitar (ruang).

Mode Terprogram

Lima mode pilihan mengoptimalkan pengaturan untuk penguatan, lebar stereo, ekualisasi, dan kompresi agar sesuai dengan kebutuhan perekaman Anda. Atur level mikrofon dan pilih mode untuk mengetahui level mana yang menghasilkan suara terbaik. Lalu sesuaikan level jika diperlukan.

Mode	Aplikasi	Karakteristik
 Ucapan	Ideal untuk menangkap ucapan	Lebar stereo sempit untuk menolak derau latar belakang, pengaturan ekualisasi untuk menonjolkan kejernihan dan keutuhan, serta kompresi yang halus untuk menjaga level tetap konsisten.
 Bernyanyi	Digunakan untuk menangkap pertunjukan vokal tunggal atau grup	Lebar stereo sedang dengan ekualisasi halus untuk menambah kesempurnaan dan kejernihan untuk suara yang natural.
 Datar	Ideal untuk segala keperluan	Sinyal yang benar-benar tanpa pemrosesan (tidak ada pengaturan kompresi atau ekualisasi). Meningkatkan fleksibilitas pada saat memproses audio pascarekaman.
 Akustik	Cocok untuk instrumen akustik dan penggunaan musik pelan	Lebar stereo sedang dan kompresi transparan untuk memperhalus loncatan volume dan menghasilkan jalur yang hening. Pengaturan equalizer menonjolkan detail dan suara yang semuanya natural.
 Gelombang	Gunakan untuk merekam band dan sumber yang lebih lantang	Lebar stereo yang besar untuk meningkatkan pemisahan antar sumber dengan ekualisasi guna lebih meningkatkan definisi dengan mengurangi frekuensi yang membuat suara instrumentasi bising.

Pengaturan Rekaman

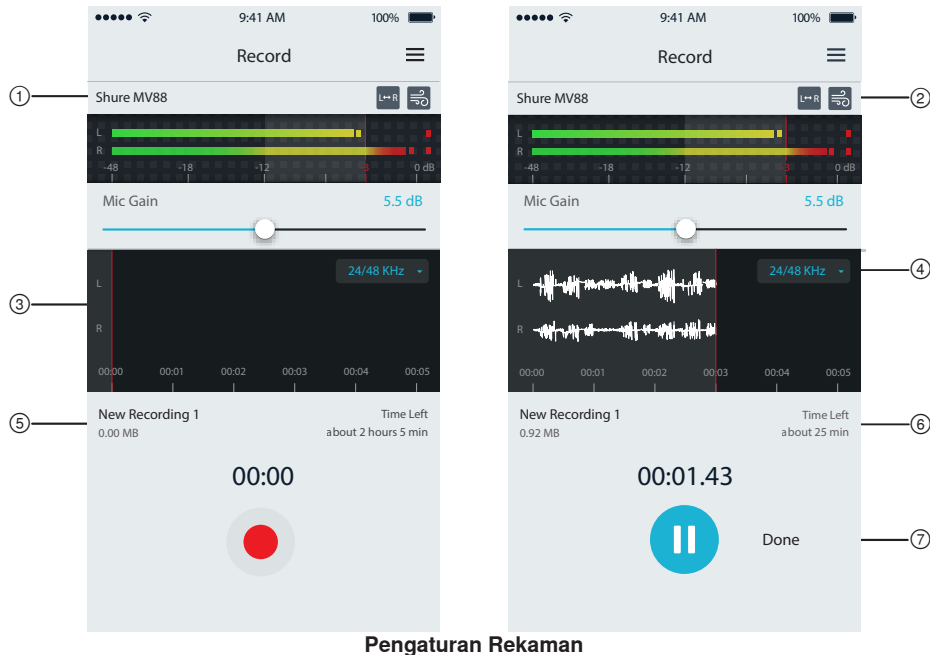

Pengaturan Rekaman

① Status Perangkat

Menampilkan nama mikrofon untuk menunjukkan bahwa aplikasi ShurePlus MOTIV mengenali mikrofon yang terhubung.

② Tampilan Fitur Lanjutan

Menampilkan ikon untuk fitur lanjutan yang saat ini diaktifkan.

③ Tampilan Rekaman

Menampilkan bentuk gelombang suara saat merekam.

④ Pemilihan Laju Sampel dan Kedalaman Bit

Tarik-turun dan pilih laju sampel dan kedalaman bit.

⑤ Detail Rekaman

Sisi kiri menampilkan properti file yang direkam, seperti nama file dan ukuran file. Sisi kanan menampilkan sisa waktu rekaman.

⑥ Tombol Rekam/Jeda

Tombol besar untuk mengaktifkan rekam dan jeda.

Catatan: Ukuran file maksimal untuk perekaman adalah 2 GB yang menghasilkan waktu perekaman kira-kira 2 jam. Batasan ini diberikan untuk memaksimalkan kinerja aplikasi. Perekaman pada laju sampel yang lebih rendah akan membuat waktu perekaman lebih lama dan tidak terganggu.

Pengaturan Audio Lanjutan

Untuk memunculkan menu pengaturan audio lanjutan, gunakan bilah tarik-turun di bawah meter input pada aplikasi iPhone ShurePlus MOTIV. Gunakan tombol Lanjutan untuk memunculkan pengaturan audio lanjutan saat menggunakan versi iPad.

Pemilihan Corak Kutub (Pengaturan Stereo dan Mono)

Pengaturan berikut mengontrol aktivitas kapsul mikrofon. Saat mengoperasikan dalam mode mode, lebar stereo tidak dapat disesuaikan.

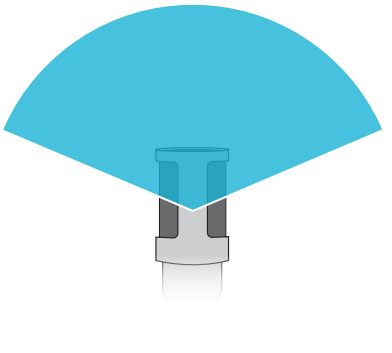
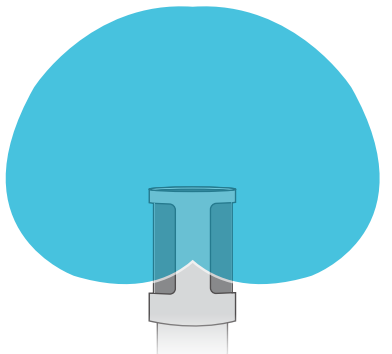
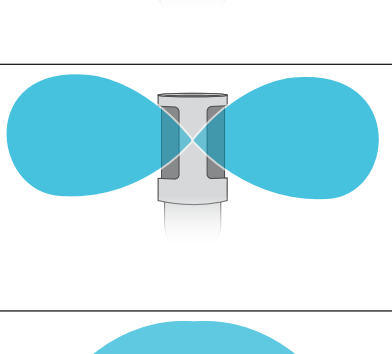
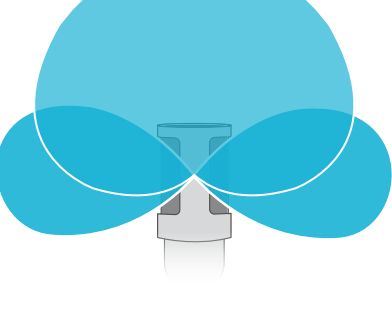
	Stereo	Depan = Hidup Samping = Hidup
	Mono Kardiod	Depan = Hidup Samping = Mati
	Mono Dua Arah	Depan = Mati Samping = Hidup
	Tengah-Samping Standar	Lihat deskripsi lengkap untuk informasi tentang output dan pemrosesan.

Output Tengah-Samping Standar

Untuk fleksibilitas pasca-pemrosesan yang meningkat, gunakan pengaturan **RawMid-Side**. Ini menyalurkan sinyal 2-saluran dengan gambar stereo yang dapat disesuaikan bahkan setelah track direkam:

Kiri: Kardiod (depan)

Kanan: Dua arah (samping)

Pengaturan **RawMid-Side** hanya ditujukan untuk penggunaan dengan aplikasi perekaman audio yang memiliki dekoder matriks stereo tengah-samping untuk menginterpretasikan track yang direkam sebagai gambar stereo.

Penyesuaian Dekode dan Lebar Stereo Manual

Jika perangkat lunak stasiun kerja audio digital (DAW) Anda tidak memiliki dekoder tengah-samping, gunakan langkah-langkah ini untuk membuat gambar stereo yang akurat.

1. Ekstrak sinyal audio kiri dan kanan dari file **RawMid-Side** 2-saluran sebagai track mono individu.
2. Buat 3 track audio kosong:

- Track pertama Gunakan sinyal audio (depan/kardioid) dari **saluran kiri saja** sebagai track mono, digeser ke **tengah**.
- Track kedua Gunakan sinyal audio (samping/dwiarah) dari **saluran kanan saja** sebagai track mono, digeser sepenuhnya ke **kiri**.
- Track ketiga Salin sinyal samping/dwiarah dari track kedua. Geser track ini sepenuhnya ke **kanan** dan **balikkan fasenya**.

3. Kelompokkan track samping pada level volume yang sama sehingga track-track tersebut dapat disesuaikan sekaligus. Menambah volume track samping akan menambah lebar stereo, sedangkan mengurangi volume akan mempersempit lebar stereo.

Kiat lanjutan: Menggunakan kompresi dengan pengaturan fast attack pada track samping akan mempertahankan transien (bagian pertama suara, seperti saat stik drum memukul simbal) ke arah tengah gambar stereo dan memungkinkannya untuk memperluas di dalam bidang stereo saat suara melemah.

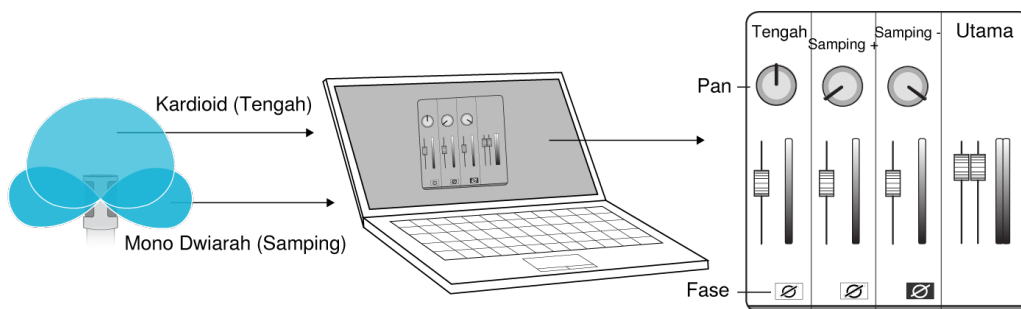

Dekode Manual Audio Tengah-Samping Standar

Pengurangan Derau Angin

Ini akan mengaktifkan filter penghentian frekuensi-rendah yang mengurangi gemuruh yang disebabkan oleh derau lingkungan. Gunakan windscreen busa yang disertakan serta pengurangan angin untuk menangkal suara gemuruh dan plosif (hembusan udara yang mengenai mikrofon).

Untuk lebih mengurangi derau angin, gunakan Windjammer Rycote™, yang pas dengan windscreen busa yang disertakan.

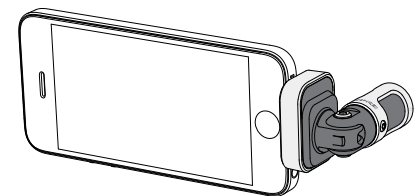

Standar

Pertukaran Saluran Kiri-Kanan

Saat merekam di stereo, fitur ini akan mengganti-ganti saluran audio kiri dan kanan agar sesuai dengan gambar stereo pada video. Ini mungkin diperlukan untuk posisi telepon/tablet tertentu di mana mikrofon dibalik.

Tip: lihat indikator L dan R pada barrel mikrofon untuk menentukan apakah pertukaran diperlukan.

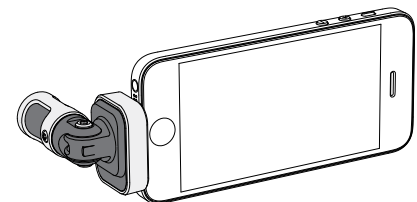

Pertukaran diaktifkan

Dalam contoh ini, pertukaran kiri/kanan harus diaktifkan jika telepon diputar:

Equalizer, Limiter, dan Kompresor

Jendela fitur lanjutan memungkinkan Anda untuk menetapkan pengaturan equalizer, limiter, dan kompresor Anda. Pilih mode terprogram untuk mendenarkan perubahan DSP, dan sesuaikan dengan dial di suara Anda.

Catatan: Ekualisasi yang sudah terprogram tidak akan ditampilkan. Hanya ekualisasi yang dapat dipilih pengguna yang ditampilkan di jendela pengaturan fitur lanjutan.

Mengatasi Gangguan

Masalah	Solusi
Lampu LED tidak terlihat	LED berada di bagian dasar MV88. Karena konektor Lightning memungkinkan Anda untuk memasukkan mikrofon ke orientasi mana pun, maka bisa jadi telepon menghalangi LED. Keluarkan mikrofon, balikkan dan masukkan kembali untuk memeriksa status mikrofon.
Audio menghasilkan suara buruk	Periksa di sudut kiri atas aplikasi apakah MV88 dicolokkan sepenuhnya dan dikenali. Audio mungkin berasal dari mikrofon bawaan.
Kualitas audio berubah jika headset dicolokkan	Headset dengan mikrofon mengesampingkan MV88 sebagai perangkat audio. Gunakan kabel penyesuaian pemantauan headphone yang disertakan untuk mencegah interferensi dari mikrofon lain.
Audio terdistorsi	Gunakan meter audio untuk memastikan bahwa puncak volume berada dalam rentang sasaran. Jika level mencapai indikator puncak merah meter input, kurangi penguatannya.
Saluran stereo kiri/kanan tidak sesuai dengan video	Tergantung orientasi perangkat iOS, mengaktifkan pertukaran Kiri-Kanan mungkin diperlukan. Jika audio telah direkam, beralih saluran kiri dan kanan dapat dengan mudah dilakukan di sebagian besar perangkat lunak DAW dan pengeditan audio.
MV88 dicolokkan, tapi meter volume tidak menunjukkan sinyal.	Edit pengaturan privasi untuk perangkat iOS pada SETTINGS > PRIVACY > MICROPHONE guna mengizinkan aplikasi ShurePlus MOTIV untuk menggunakan mikrofon.

Nilai Sampling dan Kedalaman Bit

Pengaturan Sample Rate (Laju Sampel) dan Bit Depth (Kedalaman Bit) ada di menu tarik-turun pada panel kontrol audio atau suara di komputer Anda. Anda dapat mengatur variabel ini sesuai kebutuhan. Pilih nilai sampling yang lebih rendah jika untuk podcasting, karena prioritasnya adalah ukuran file yang kecil agar mudah diunduh. Pilih nilai sampling yang lebih tinggi untuk musik dan keperluan perekaman yang lebih dinamis.

Tip: Rekam pada sample rate tinggi dan turunkan ke M4A untuk file dengan kualitas suara tertinggi pada ukuran yang dapat dikelola

Tip untuk pengguna PC: Pastikan pengaturan mikrofon laju sampel dan kedalaman bit, yang terdapat di panel kontrol suara komputer, sesuai dengan laju sampel dan kedalaman bit yang dipilih di perangkat lunak Anda.

Persyaratan Sistem dan Kompatibilitas

iOS	• iOS 8.0 dan lebih tinggi
iPhone	• iPhone 5 • iPhone 5c • iPhone 5s • iPhone 6 • iPhone 6 Plus
iPod Touch	• 5th gen
iPad	• iPad 4th gen • iPad Air • iPad Air 2
iPad Mini	• iPad Mini 1st gen • iPad Mini 2nd gen • iPad Mini 3rd gen

Spesifikasi

Bersertifikasi MFi

Ya

Mode DSP (Terprogram)

Ucapan/Bernyanyi/Akustik/Lantang/Datar

Jenis Transduser

Kardioid (10 mm)/Katrid Kondensator Dwiarah (10 mm)

Corak Kutub

Stereo Lebar yang dapat Diatur/Mono Dwiarah/Mono Kardioid/Tengah-Samping

Prinsip Stereo

Tengah-Samping

Kedalaman Bit

16-bit/24-bit

Nilai Sampling

44,1/48 kHz

Respon Frekuensi

20 Hz dengan 20,000 Hz

Rentang Penguatan yang Dapat Diatur

0 dengan +36dB

Sensitivitas

-37 dBFS/Pa pada 1 kHz [1] [2]

TTS Maksimum

120 dB TTS [2]

Pembatas

Ya

Kompresor

Ya

Equalizer

5-gelombang

Persyaratan-Persyaratan Daya

Konektor yang Dialiri Daya melalui Lightning

Rumah

Konstruksi Logam Seluruhnya

Berat Netto

40,5 g (1,43oz.)

Dimensi

67 x 25 x 35 mm H x W x D

[1] 1 Pa=94 dB TTS

[2] Pada Penguatan Minimum, Mode Datar

Aksesoris

Aksesori yang Disediakan

Tameng Angin Busa MV88	AMV88-WS
Kotak Pembawa MV88	AMV88-CC

Aksesoris tambahan

Penyumbat Angin Rycote untuk MV88	AMV88-FUR
-----------------------------------	-----------

Bagian Pengganti

Tameng Angin Busa MV88	AMV88-WS
Kotak Pembawa MV88	AMV88-CC
Kabel Penyesuaian Pemantauan Headphone	95A13511

Sertifikasi

Informasi bagi pengguna

Peralatan ini telah diuji dan dibuat sesuai batas alat digital Kelas B, sesuai dengan bagian 15 dari Peraturan FCC. Batasan ini di design untuk memberikan perlindungan yang layak terhadap gangguan berbahaya dalam pemasangan dilingkungan tempat tinggal. Peralatan ini menghasilkan, menggunakan dan dapat memancarkan energi frekuensi radio dan, jika tidak dipasang dan digunakan sesuai petunjuk, dapat menyebabkan gangguan yang merugikan komunikasi radio. Bagaimanapun, tidak ada jaminan bahwa gangguan tidak akan terjadi dalam instalasi tertentu. Jika peralatan ini tidak menyebabkan gangguan berbahaya pada penerimaan radio atau televisi, yang mana dapat dimatikan dengan memutar alat off dan on, pengguna dianjurkan untuk mencoba membetulkan gangguan melalui satu atau lebih langkah-langkah berikut:

- Reposisi atau pindahkan antena penerimaan.
- Tingkatkan pemisahan antara peralatan dengan receiver.
- Hubungkan peralatan ke stopkontak pada sirkuit yang berbeda dari mana receiver terhubung.
- Konsultasikan dengan penjual atau teknisi radio/TV berpengalaman untuk bantuan.

Label Kepatuhan Industry Canada ICES-003: CAN ICES-3 (B)/NMB-3(B)

Catatan: Pengujian berdasarkan pada penggunaan jenis kabel yang disediakan dan dianjurkan. Penggunaan selain jenis kabel yang berpelindung dapat menurunkan performa EMC.

Produk ini memenuhi Persyaratan Utama terhadap semua petunjuk Eropa terkait dan memenuhi syarat untuk penandaan CE.

Pernyataan Kesesuaian CE bisa diperoleh di: www.shure.com/europe/compliance

Perwakilan Eropa Resmi:
Shure Europe GmbH
Markas Besar Eropa, Timur Tengah & Afrika
Bagian: Persetujuan EMEA
Jakob-Dieffenbacher-Str. 12
75031 Eppingen, Germany
Telepon: 49-7262-92 49 0
Faks: 49-7262-92 49 11 4
Email: info@shure.de

	적합등록번호 (MSIP Certification no.) : MSIP-REM-SHU-MV88
	기기 명칭 (Product Type) : 디지털 마이크 (Digital microphone)
	모델명 (Model Name) : MV88
	신청인/제조업체/원산지 (Manufacturer/COO) : Shure Electronics Co., Ltd. / China 수입업체 (Importer) : 삼아프로사운드(주) (Sama ProSound Co., Ltd.)

"Dibuat untuk iPod," "Dibuat untuk iPhone," dan "Dibuat untuk iPad" berarti bahwa sebuah aksesori elektronik telah dirancang untuk secara khusus terhubung ke iPod, iPhone, atau iPad, masing-masing, dan telah disertifikasi oleh pengembang agar memenuhi standar kinerja Apple. Apple tidak bertanggung jawab atas pengoperasian perangkat ini atau atas kesesuaiannya dengan standar keselamatan dan peraturan. Harap diperhatikan bahwa penggunaan aksesori ini dengan iPod, iPhone, atau iPad mungkin memengaruhi kinerja nirkabel.

iPad, iPhone, iPod, iPod classic, iPod nano, iPod touch, dan Retina merupakan merek dagang Apple Inc., yang terdaftar di AS dan di negara-negara lainnya. iPad Air dan iPad mini merupakan merek dagang Apple Inc. Merek dagang "iPhone" digunakan dengan lisensi dari Aiphone K.K.

Mac® dan Lightning® adalah merek dagang terdaftar dari Apple Inc.

SHURE[®]
LEGENDARY
PERFORMANCE™

**United States, Canada, Latin
America, Caribbean:**

Shure Incorporated
5800 West Touhy Avenue
Niles, IL 60714-4608 USA

Phone: 847-600-2000
Fax: 847-600-1212 (USA)
Fax: 847-600-6446
Email: info@shure.com

Europe, Middle East, Africa:

Shure Europe GmbH
Jakob-Dieffenbacher-Str. 12,
75031 Eppingen, Germany

Phone: 49-7262-92490
Fax: 49-7262-9249114
Email: info@shure.de

Asia, Pacific:

Shure Asia Limited
22/F, 625 King's Road
North Point, Island East
Hong Kong

Phone: 852-2893-4290
Fax: 852-2893-4055
Email: info@shure.com.hk

PT. GOSHEN SWARA INDONESIA

Kompleks Harco Mangga Dua Blok L No. 35 Jakarta Pusat

I.16.GSI31.00501.0211